

Montre Guide d'utilisation 5672 CASIO®

Table des matières

Précautions

Précautions d'emploi

Entretien de la montre

Pile

Précautions relatives à Mobile Link

Avant de commencer...

Guide général

Éléments de l'écran de la montre

Navigation entre les modes

Présentation des modes

Utilisation de la couronne

Mouvement de l'aiguille et de l'indicateur du jour

Chargement

Éclairage du cadran dans l'obscurité

Fonctionnalités utiles

Liaison avec un téléphone

Mise en route

Réglage automatique de l'heure

Configuration des réglages de l'heure mondiale

Réglage de l'alarme

Configuration des réglages de la minuterie

Réglage de l'alignement des aiguilles et de la indicateur du jour

Détecteur du téléphone

Configuration des réglages de la montre

Modification du réglage de l'heure d'été de la ville de résidence

Connexion

Connexion à un téléphone

Déconnexion de votre téléphone

Utilisation de la montre dans un établissement médical ou un avion

Découplage

Si vous achetez un autre téléphone

Réglage de l'heure

Réglage de l'heure à l'aide d'un signal horaire

Présentation

Emplacement adapté pour la réception du signal

Portées de réception du signal d'étalonnage de l'heure

Réception automatique du signal d'étalonnage de l'heure

Réception manuelle du signal horaire

Précautions relatives à la réception du signal

Utilisation des opérations de la montre pour régler l'heure

Vérification du résultat du dernier réglage de l'heure

Utilisation de la montre dans un établissement médical ou un avion

Seconde heure

Utilisation de CASIO WATCHES pour configurer les réglages de la ville pour l'heure mondiale

Sélection d'un fuseau horaire

Configuration du réglage de l'heure d'été (seconde heure)

Permutation de l'heure de la ville de résidence et de la seconde heure

Alarme

Utilisation de CASIO WATCHES pour configurer les réglages de l'alarme

Configuration des réglages de l'alarme

Désactivation d'une alarme

Passage à un autre fuseau horaire

Chronomètre

Mesure du temps écoulé

Mesure d'un temps intermédiaire

Minuterie

Utilisation de CASIO WATCHES pour configurer les réglages de la minuterie

Réglage de l'heure de départ du compte à rebours

Utilisation de la minuterie

Réglage de l'alignement des aiguilles et de la date

Utilisation de CASIO WATCHES pour régler l'alignement des aiguilles et de l'indicateur du jour

Réglage de l'alignement des aiguilles et de la date

Autres réglages

Réinitialisation des réglages de la montre

Autres informations

Tableau des villes (fuseau horaire)

Téléphones pris en charge

Fiche technique

Copyrights et copyrights enregistrés

Dépannage

Précautions

Précautions d'emploi

● Étanchéité

- Les informations ci-dessous concernent les montres portant la marque WATER RESIST ou WATER RESISTANT sur leur couvercle arrière.

Étanchéité lors d'un usage quotidien

Marque sur l'avant ou l'arrière de la montre	Pas de marque BAR
--	-------------------

Exemple d'usage quotidien

Lavage mains, pluie	Oui
Travail en rapport avec l'eau, natation	Non
Planche à voile	Non
Plongée	Non

Étanchéité plus grande lors d'un usage quotidien

5 atmosphères

Marque sur l'avant ou l'arrière de la montre	5BAR
--	------

Exemple d'usage quotidien

Lavage mains, pluie	Oui
Travail en rapport avec l'eau, natation	Oui
Planche à voile	Non
Plongée	Non

10 atmosphères

Marque sur l'avant ou l'arrière de la montre	10BAR
--	-------

Exemple d'usage quotidien

Lavage mains, pluie	Oui
Travail en rapport avec l'eau, natation	Oui
Planche à voile	Oui
Plongée	Oui

20 atmosphères

Marque sur l'avant ou l'arrière de la montre	20BAR
--	-------

Exemple d'usage quotidien

Lavage mains, pluie	Oui
Travail en rapport avec l'eau, natation	Oui
Planche à voile	Oui
Plongée	Oui

- N'utilisez pas cette montre pour la plongée en scaphandre ou la plongée à bouteille.
- Les montres sans marque WATER RESIST ou WATER RESISTANT à l'arrière de la montre ne sont pas protégées contre les effets de la sueur. Évitez de les utiliser dans des situations où elles peuvent être exposées à une sueur intense ou à une humidité élevée, ou aux éclaboussures directes d'eau.
- Les précautions d'emploi suivantes doivent être prises même dans le cas d'une montre étanche. Sinon l'étanchéité de la montre sera réduite et de la buée peut se former sous le verre.
 - Ne touchez pas à la couronne ni aux boutons quand votre montre est immergée dans l'eau ou mouillée.
 - Évitez de porter votre montre tout en prenant un bain.
 - Ne portez pas votre montre dans une piscine chauffée, un sauna ou tout autre environnement exposé à une température et une humidité élevées.
 - Ne portez pas votre montre tout en vous lavant les mains ou le visage, effectuant un travail domestique ou toute autre tâche exigeant l'emploi de savon ou de détergent.
- Après une immersion dans l'eau de mer, rincez bien votre montre à l'eau douce pour enlever tout le sel et toutes les saletés de la montre.
- Faites remplacer régulièrement les joints de votre montre (environ une fois tous les deux ou trois ans) pour vous assurer de leur étanchéité.
- Un technicien qualifié vérifiera l'étanchéité de votre montre au moment du remplacement de la pile. Le remplacement de la pile exige des instruments spéciaux. Faites toujours remplacer la pile de votre montre par votre revendeur ou un service après-vente agréé CASIO.
- Certaines montres étanches sont vendues avec des bracelets en cuir élégants. Évitez de nager, de laver et d'exercer des activités risquant d'exposer le bracelet en cuir à l'eau.
- De la buée peut se former sous le verre lorsque la montre est exposée à une baisse subite de température. Ceci ne pose aucun problème si la buée disparaît rapidement. La buée sous le verre peut rester plus longtemps en cas de changements subits de température (par exemple, si vous entrez dans une pièce climatisée en été et vous tenez près d'une sortie d'air froid, ou bien si vous sortez d'une pièce chauffée en hiver et touchez la neige avec la montre). Si la buée ne disparaît pas ou si vous remarquez de l'humidité sous le verre, cessez immédiatement d'utiliser votre montre et apportez-la à votre revendeur ou à un service après-vente agréé CASIO.
- L'étanchéité de votre montre a été testée selon la réglementation de l'Organisation internationale de normalisation.

● Bracelet

- Un bracelet trop serré peut causer de la sueur et une irritation cutanée du fait que l'air passe difficilement sous le bracelet. Ne serrez pas trop le bracelet. Il est conseillé de laisser l'espace d'un doigt entre le bracelet et le poignet.
- Le bracelet peut rompre ou se détacher de la montre et les tiges du bracelet se déplacer ou tomber si le bracelet est endommagé, rouillé ou présente d'autres dégradations. La montre peut alors tomber et se perdre, ou bien causer des blessures. Veillez à prendre soin du bracelet et à le garder propre.
- Cessez immédiatement d'utiliser le bracelet si nous notez une des anomalies suivantes : le bracelet a perdu de sa flexibilité, il est fissuré, décoloré, détendu, les tiges de raccordement du bracelet bougent ou tombent, ou toute autre anomalie. Apportez votre montre à votre revendeur ou à un service après-vente agréé CASIO pour la faire contrôler et réparer (à votre charge) ou pour faire remplacer le bracelet (à votre charge).

● Température

- Ne laissez jamais votre montre sur le tableau de bord d'une voiture, près d'un appareil de chauffage ou à un endroit exposé à des températures très élevées. Ne laissez pas non plus votre montre à un endroit exposé à des températures très basses. Les températures extrêmes peuvent entraîner un retard ou une avance de l'heure, un arrêt de la montre ou d'autres problèmes.

● Choc

- Votre montre peut résister aux chocs survenant lors d'un usage quotidien et d'activités modérées, comme les jeux de ballons, le tennis, etc. Mais toute chute ou exposition à un choc violent peut provoquer une panne. Notez que les montres résistantes aux chocs (G-SHOCK, BABY-G, G-MS) peuvent résister aux vibrations fortes, dues par exemple à l'emploi d'une tronçonneuse ou aux activités sportives astreignantes (motocross, etc.).

● Magnétisme

- Les aiguilles des montres analogiques et combinées (analogiques-numériques) sont actionnées par un moteur utilisant la force magnétique. Lorsqu'une montre de ce type est posée près d'un appareil (enceinte, collier magnétique, téléphone cellulaire, etc.) émettant un magnétisme puissant, le mouvement de la montre peut ralentir, accélérer ou s'arrêter, et l'heure ne sera pas indiquée correctement.
- Tout magnétisme très puissant (équipement médical, etc.) doit être évité car il peut entraîner des dysfonctionnements de votre montre et endommager les composants électroniques.

● Charge électrostatique

- L'exposition à une charge électrostatique très puissante peut être à l'origine d'une mauvaise indication de l'heure par votre montre. Une charge électrostatique très puissante peut également endommager les composants électroniques de votre montre.

● Produits chimiques

- Ne mettez pas votre montre au contact de produits chimiques, tels que les diluants, l'essence, les solvants, les huiles ou les graisses, ainsi que de produits de nettoyage, colles, peintures, médicaments ou produits de beauté contenant ces ingrédients. Le boîtier en résine, le bracelet en résine, le cuir et d'autres pièces pourraient perdre leur couleur ou être endommagés.

● Rangement

- Si vous prévoyez de ne pas utiliser votre montre pendant longtemps, essuyez-la bien de manière à enlever toute la poussière, la sueur et l'humidité, et rangez-la à un endroit frais et sec.

● Pièces en résine

- Si vous laissez la montre longtemps au contact d'objets, ou si vous la laissez longtemps avec d'autres objets alors qu'elle est encore humide, la couleur des pièces en résine peut déteindre sur ces objets ou bien la couleur de ces objets peut déteindre sur les pièces en résine de la montre. Essayez toujours bien votre montre avant de la ranger et assurez-vous qu'elle ne touche aucun objet.
- Votre montre se décolore si vous la laissez longtemps exposée aux rayons du soleil (rayons ultraviolets) et si vous ne la nettoyez pas régulièrement.
- Dans certaines circonstances, un frottement des pièces peintes (force externe intense, frottement constant, choc, etc.) peut entraîner une décoloration de ces pièces.
- Les impressions sur la surface du bracelet peuvent perdre de leur couleur si le bracelet est exposé à un frottement intense.
- La montre peut perdre sa couleur fluorescente si elle reste longtemps mouillée. Essayez la montre dès que possible lorsqu'elle est mouillée.
- Les pièces en résine semi-transparentes peuvent se décolorer au contact de la sueur et de la saleté, de même que si elles restent longtemps exposées à une température et une humidité élevées.
- L'usage quotidien et le stockage à long terme de votre montre peuvent entraîner une détérioration, une rupture ou une déformation des pièces en résine. L'importance de ces dommages dépend des conditions d'utilisation et de stockage.

● Bracelet en cuir

- Si vous laissez votre montre longtemps au contact d'objets, ou si vous la laissez longtemps avec d'autres objets alors qu'elle est encore humide, la couleur du bracelet en cuir peut déteindre sur ces objets ou bien la couleur de ces objets peut déteindre sur le bracelet en cuir. Essayez toujours bien la montre avec un chiffon doux avant de la ranger et assurez-vous qu'elle ne touche aucun objet.
- Le bracelet en cuir perdra de sa couleur si vous le laissez longtemps exposé aux rayons du soleil (rayons ultraviolets) et si vous ne le nettoyez pas régulièrement.

ATTENTION :

Les frottements ou la saleté peuvent causer une coloration ou une décoloration du bracelet en cuir.

● Pièces métalliques

- Même si les pièces métalliques du bracelet sont en acier inoxydable ou plaqué, elle peuvent rouiller si elles ne sont pas nettoyées. Essayez bien la montre avec un chiffon absorbant et doux, puis rangez-la à un endroit bien aéré de manière à ce qu'elle sèche, si ces pièces métalliques sont exposées à de la sueur ou de l'humidité.
- Utilisez une brosse à dents ou un objet similaire pour brosser le métal avec une solution faible d'eau et de détergent neutre et doux ou de l'eau savonneuse. Ensuite, rincez-le à l'eau pour enlever tout le détergent restant et essuyez-le avec un chiffon absorbant doux. Lorsque vous lavez les pièces métalliques, enveloppez le boîtier de la montre avec un film plastique alimentaire pour qu'il n'entre pas en contact avec le détergent ou le savon.

● Bracelet anti-bactérien et anti-odeur

- Les bracelets anti-bactériens et anti-odeur protègent contre les mauvaises odeurs causées par la formation de bactéries dues à la sueur, et sont donc plus agréables et hygiéniques. Mais pour qu'ils agissent de manière optimale, ils doivent aussi rester propres. Utilisez un chiffon absorbant doux pour bien enlever la saleté, la sueur et l'humidité. Un bracelet anti-bactérien et anti-odeur prévient le développement d'organismes et de bactéries. Il ne protège pas contre les rougeurs dues à des réactions allergiques, etc.

Notez que CASIO Computer Co., Ltd. décline toute responsabilité quant aux dommages ou pertes subis par un tiers, ou vous-même, à la suite de l'utilisation ou d'une défaillance de votre montre.

Entretien de la montre

● Prendre soin de sa montre

Souvenez-vous qu'une montre est continuellement au contact de la peau, comme un vêtement. Pour que votre montre reste toujours en bon état de fonctionnement, essuyez fréquemment le boîtier et le bracelet avec un chiffon doux pour enlever toute trace de saleté, sueur, eau et toute autre matière.

- Lorsque votre montre est exposée à l'eau de mer ou à la boue, rincez-la à l'eau claire.
- Pour nettoyer un bracelet métallique ou en résine avec des parties métalliques, utilisez une brosse à dents ou un objet similaire pour brosser le bracelet avec une solution faible d'eau et de détergent neutre et doux ou de l'eau savonneuse. Ensuite, rincez-le à l'eau pour enlever tout le détergent restant et essuyez-le avec un chiffon absorbant doux. Lorsque vous lavez le bracelet, enveloppez le boîtier de la montre avec un film plastique alimentaire pour qu'il n'entre pas en contact avec le détergent ou le savon.
- Si le bracelet est en résine, lavez-le à l'eau et essuyez-le avec un chiffon sec. Notez que parfois des sortes d'empreintes peuvent apparaître sur la surface d'un bracelet en résine. Celles-ci n'ont aucun effet sur la peau ou les vêtements. Essuyez le bracelet avec un chiffon pour enlever ces empreintes.
- Épongez l'eau et la sueur sur un bracelet en cuir avec un chiffon doux.
- Ne pas toucher à la couronne, aux boutons ou à la bague rotative pendant un certain temps peut causer des dysfonctionnements. Tournez régulièrement la couronne et la bague rotative et appuyez sur les boutons pour les maintenir en état de fonctionnement.

● Risques dus à un mauvais entretien de la montre

Rouille

- Bien que l'acier de la montre soit très résistant à la rouille, de la rouille peut apparaître si vous ne nettoyez pas la montre lorsqu'elle est sale.
 - La saleté sur votre montre ne permet pas à l'oxygène d'entrer en contact avec le métal et peut causer une rupture de l'oxydation de la surface métallique et la formation de rouille.
- Sous l'effet de la rouille, les pièces métalliques peuvent devenir coupantes et les tiges du bracelet bouger ou tomber. Si vous remarquez de telles anomalies, cessez immédiatement d'utiliser votre montre et apportez-la à votre revendeur ou à un service après-vente agréé CASIO.
- Même si la surface du métal paraît propre, de la sueur et de la rouille dans les interstices peuvent salir les manches de chemise, causer une irritation cutanée et même réduire les performances de la montre.

Usure prématurée

- Laisser de la sueur ou de l'eau sur un bracelet en résine ou une bague rotative, ou ranger la montre à un endroit exposé à une forte humidité peut causer une usure prématurée, des coupures et des fissures.

Irritation cutanée

- Les personnes à la peau sensible ou ayant des problèmes de santé peuvent s'exposer à une irritation cutanée lorsqu'elles portent la montre. Ces personnes doivent maintenir leur bracelet en cuir ou en résine tout particulièrement propre. Si vous deviez remarquer une rougeur ou une irritation, détachez immédiatement votre montre et contactez un dermatologue.

Pile

- La pile rechargeable spéciale utilisée dans votre montre ne doit pas être retirée ou remplacée par l'utilisateur. L'emploi d'un autre type de pile rechargeable que celle prévue pour votre montre peut endommager la montre.
- La pile rechargeable (secondaire) est chargée lorsque le panneau solaire est exposé à la lumière, et elle ne nécessite donc pas de remplacement régulier comme la batterie principale. Notez, cependant, qu'une utilisation prolongée ou les conditions d'exploitation peuvent causer la détérioration de la capacité ou de la capacité de recharge de la pile rechargeable. Si vous sentez que la durée de fonctionnement fournie par la charge est trop courte, contactez votre revendeur ou un centre de service après-vente CASIO.

Précautions relatives à Mobile Link

● Précautions légales

- Cette montre est conforme aux lois concernant les radios ou a été approuvée dans le cadre de ces lois dans différents pays et zones géographiques. L'utilisation de cette montre dans un lieu où elle n'est pas conforme aux lois concernant les radios ou n'a pas été approuvée dans le cadre de ces lois peut constituer une infraction pénale. Pour plus de détails, visitez le site Web de CASIO.
<https://world.casio.com/ce/BLE/>
- L'utilisation de cette montre dans un avion est limitée par les lois relatives à l'aviation de chaque pays. Veuillez à suivre les instructions du personnel aérien.

● Précautions lors de l'utilisation de Mobile Link

- Lorsque vous utilisez cette montre avec un téléphone, gardez les appareils à proximité l'un de l'autre. Un éloignement maximal de deux mètres est recommandé à titre indicatif, mais l'environnement local (murs, meubles, etc.), la structure du bâtiment et d'autres facteurs peuvent nécessiter une distance bien plus courte.
- Cette montre peut être affectée par d'autres appareils (appareils électriques, équipement audio-visuel, matériel de bureau, etc.). Elle peut notamment être affectée par le fonctionnement d'un four à micro-ondes. Il se peut que la montre ne soit pas en mesure de communiquer normalement avec un téléphone en présence d'un four à micro-ondes en fonctionnement. Inversement, cette montre peut parasiter la réception d'une radio ou l'image vidéo d'un téléviseur.
- Étant donné que la fonction Bluetooth de cette montre utilise la même fréquence (2,4 GHz) que les périphériques de réseau local sans fil, et l'utilisation de tels dispositifs à proximité de cette montre peut provoquer des interférences radio, des vitesses de communication réduites et des perturbations pour la montre comme pour le périphérique réseau, voire l'échec des communications.

● Suspension de l'émission d'ondes radio par cette montre

La montre émet des ondes radio à chaque fois que la trotteuse est dirigée sur [C]. Même si la trotteuse n'est pas dirigée sur [C], la montre essaie automatiquement de se connecter à un téléphone quatre fois par jour pour assurer le réglage de l'heure.

Si vous vous trouvez dans un hôpital, dans un avion, ou tout autre endroit où l'utilisation d'ondes radio n'est pas autorisée, effectuez l'opération ci-dessous pour désactiver l'émission d'ondes radio.

- Désactivation de l'émission d'ondes radio
Appuyez sur n'importe quel bouton pour mettre fin à la connexion Bluetooth.

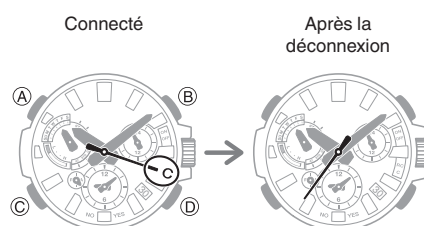

- Désactivation du réglage automatique de l'heure

Configurez les réglages de l'application CASIO WATCHES pour désactiver le réglage automatique de l'heure entre la montre et le téléphone.

🔗 [Utilisation des CASIO WATCHES pour désactiver le réglage automatique de l'heure](#)

Avant de commencer...

Cette section offre un aperçu de la montre et présente ses différentes utilisations pratiques.

Caractéristiques de la montre

• Liaison avec un téléphone

La montre prend en charge la connexion et la communication avec un téléphone compatible Bluetooth.

• Charge solaire

La lumière du soleil et la lumière artificielle génèrent de l'électricité qui permet à la montre de fonctionner en charge.

• Réception du signal horaire

La montre reçoit un signal radio contenant des informations relatives à l'heure et l'utilise pour assurer un réglage précis de l'heure.

• Seconde heure

La seconde heure vous permet de consulter l'heure actuelle dans un autre fuseau horaire ainsi que l'heure à votre emplacement actuel.

• Alarme

Un signal sonore retentit à l'heure programmée de votre alarme.

• Chronomètre

Vous pouvez utiliser le chronomètre pour mesurer une durée de 24 heures maximum en unités de 1 seconde.

• Minuterie

Commence le compte à rebours à partir du temps de départ que vous indiquez. Une alarme retentit lorsque le compte à rebours atteint zéro.

Remarque

- Les illustrations figurant dans ce Guide d'utilisation sont destinées à faciliter la compréhension. Ces illustrations peuvent légèrement différer de l'élément qu'elles représentent.

Guide général

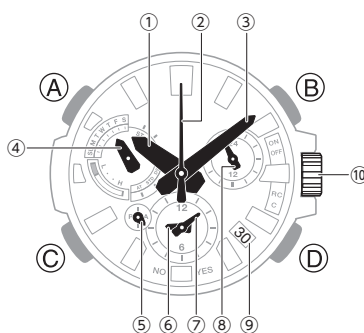

- ① Aiguille des heures
- ② Trotteuse
- ③ Aiguille des minutes
- ④ Aiguille de mode
- ⑤ Petite aiguille de 24 heures
- ⑥ Petite aiguille des heures
- ⑦ Petite aiguille des minutes
- ⑧ Aiguille de 24 heures
- ⑨ Indicateur du jour
- ⑩ Couronne

Bouton A

Appuyez sur ce bouton pour que l'aiguille de mode indique le niveau de charge actuel.

Bouton B

Appuyez sur ce bouton pour activer l'éclairage.

Bouton C

Chaque pression permet de basculer entre les modes de la montre.

Maintenez ce bouton enfoncé pendant au moins une seconde pour revenir au mode Indication de l'heure, quel que soit le mode actuel.

Bouton D

Appuyez sur ce bouton pour que la trotteuse indique le résultat de la dernière opération de réception.

Éléments de l'écran de la montre

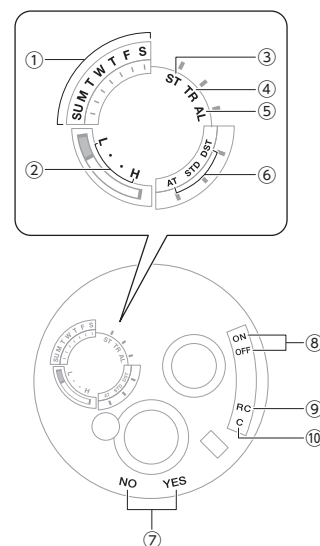

- ① Jour de la semaine
En mode Indication de l'heure, l'aiguille de mode indique le jour de la semaine dans la ville de résidence.
- ② Niveau de batterie
Appuyez sur (A) pour que l'aiguille de mode indique le niveau de charge actuel.
- ③ [ST]
En mode Chronomètre, l'aiguille de mode indique [ST].
- ④ [TR]
En mode Minuterie, l'aiguille de mode indique [TR].
- ⑤ [AL]
En mode Alarme, l'aiguille de mode indique [AL].
- ⑥ Réglage de l'heure d'été
L'aiguille de mode indique le réglage de l'heure d'été actuelle.

- ⑦ Résultat de la dernière réception du signal/Statut du paramètre de réglage automatique de l'heure

La trotteuse est dirigée vers [Y(YES)] ou [N(NO)] afin d'indiquer le résultat de la dernière opération de réglage de l'heure en fonction de la réception des signaux horaires ou de la connexion avec un téléphone.

[Y(YES)] : réussite du réglage automatique de l'heure

[N(NO)] : échec du réglage automatique de l'heure

La trotteuse est dirigée sur [Y(YES)] ou [N(NO)] pour indiquer si le réglage automatique de l'heure est activé ou désactivé.

[Y(YES)] : réglage automatique de l'heure activé

[N(NO)] : réglage automatique de l'heure désactivé

- ⑧ Réglage d'activation/de désactivation de l'alarme

En mode Alarme, la trotteuse indique si l'alarme est activée ou désactivée.

[ON] : alarme activée

[OFF] : alarme désactivée

- ⑨ [RC]

Pendant la réception d'un signal d'étalonnage de l'heure, la trotteuse est dirigée sur cet indicateur.

- ⑩ [C]

La trotteuse est dirigée vers cet indicateur lorsque la montre et un téléphone sont connectés.

Navigation entre les modes

Chaque pression sur le bouton (C) permet de basculer entre les modes de la montre.

- Maintenez le bouton (C) enfoncé pendant au moins une seconde pour revenir au mode Indication de l'heure, quel que soit le mode actuel.

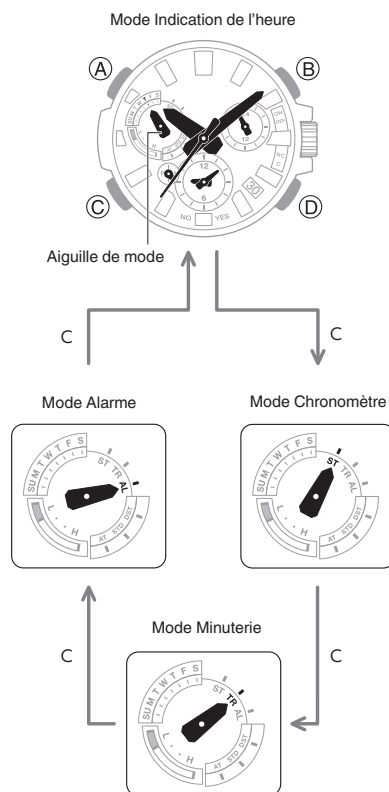

• Connexion à un téléphone jumelé

Maintenez le bouton (C) enfoncé pendant au moins 2,5 secondes, jusqu'à ce que la trotteuse pointe sur [C].

- Pour interrompre la connexion, appuyez sur n'importe quel bouton.

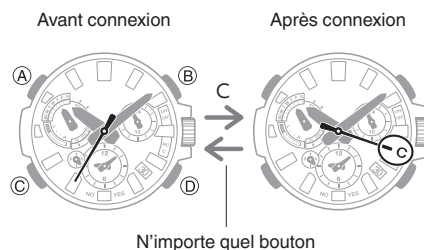

- 📶 ③ Coupez la montre à un téléphone.

Présentation des modes

• Mode Indication de l'heure

Les aiguilles principales des heures et des minutes et la trotteuse indiquent l'heure actuelle.

Les petites aiguilles des heures et des minutes indiquent une autre heure (seconde heure).

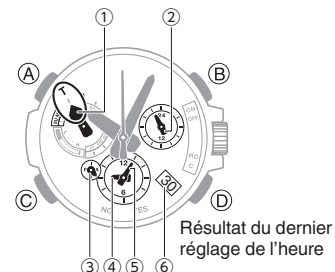

- ① Jour de la semaine à votre localisation actuelle
- ② Heure de l'emplacement actuel (format 24 heures)
Un tour complet toutes les 24 heures.
- ③ Heure en Seconde heure (format 24 heures)
La trotteuse est dirigée vers le côté A pour les heures de la matinée, et vers le côté P pour les heures de l'après-midi.
- ④ Heure en Seconde heure
- ⑤ Minute en Seconde heure
- ⑥ Date de l'emplacement actuel

Réglage de l'heure à l'aide d'un signal d'étalonnage de l'heure

Maintenez le bouton (D) enfoncé pendant au moins 0,5 seconde, jusqu'à ce que la trotteuse pointe sur [RC].

- Aucune opération de réception manuelle du signal d'étalonnage de l'heure ne peut être effectuée lorsque la montre est couplée à un téléphone.

Permutation de l'heure de l'emplacement actuel et de la seconde heure

Maintenez le bouton (B) enfoncé pendant au moins trois secondes.

Connexion à un téléphone couplé pour régler l'heure de la montre

Maintenez le bouton (D) enfoncé pendant au moins 0,5 seconde, jusqu'à ce que la trotteuse pointe sur [C].

Recherche d'un téléphone couplé

Maintenez le bouton (D) enfoncé pendant au moins 5 secondes, jusqu'à ce que la trotteuse pointe deux fois sur [C].

● Mode Chronomètre

La trotteuse et les petites aiguilles des heures et des minutes indiquent le temps écoulé du chronomètre.

- Les aiguilles principales des heures et des minutes indiquent l'heure actuelle.

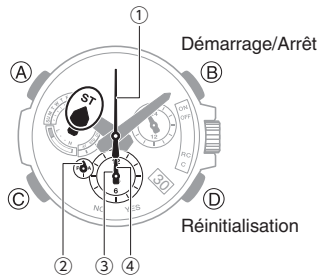

① Secondes du chronomètre

② Heures du chronomètre (format 24 heures)

L'aiguille est dirigée vers le côté A pour les heures de 0 à 12, et vers le côté P pour les heures de 12 à 24.

③ Heures du chronomètre

④ Minutes du chronomètre

● Mode Minuterie

La trotteuse et les petites aiguilles des heures et des minutes indiquent le temps actuel du compte à rebours.

- Les aiguilles principales des heures et des minutes indiquent l'heure actuelle.

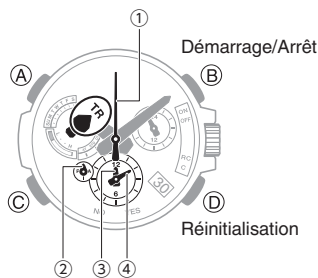

① Secondes de la minuterie

② Heures de la minuterie (format 24 heures)

L'aiguille est dirigée vers le côté A pour les heures de 0 à 12, et vers le côté P pour les heures de 12 à 24.

③ Heures de la minuterie

④ Minutes de la minuterie

● Mode Alarme

Les petites aiguilles des heures et des minutes indiquent l'heure de l'alarme.

La trotteuse indique si l'alarme est activée/désactivée.

- Les aiguilles principales des heures et des minutes indiquent l'heure actuelle.

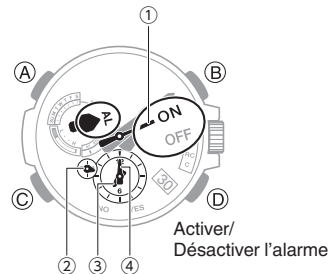

① Alarme activée/désactivée

② Heure de l'alarme (format 24 heures)

La trotteuse est dirigée vers le côté A pour les heures de la matinée, et vers le côté P pour les heures de l'après-midi.

③ Heure de l'alarme

④ Minute de l'alarme

Utilisation de la couronne

La couronne de la montre est de type vis. Pour utiliser la couronne, vous devez d'abord la tourner vers vous (vers la gauche) pour la desserrer.

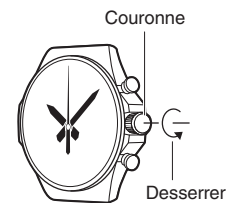

Important !

- Pour éviter la perte d'étanchéité et/ou les dommages dus aux impacts, assurez-vous de bien visser la couronne en la tournant vers le haut tout en la poussant.

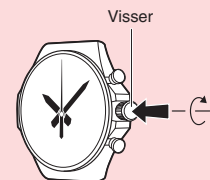

- Lorsque vous poussez sur la couronne, veillez à ne pas appuyer trop fort.

● Avance rapide/retour rapide

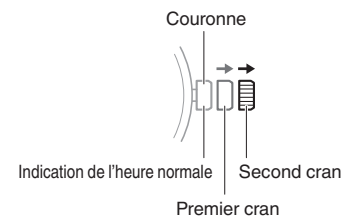

Après avoir tiré sur la couronne jusqu'à entendre le premier ou le second cran, tournez-la rapidement dans l'une ou l'autre direction pour démarrer une opération d'avance rapide ou de retour rapide. Si vous tournez à nouveau rapidement la couronne lorsqu'une opération d'avance rapide est en cours, vous en augmentez encore la vitesse.

● Arrêt de l'opération d'avance rapide/retour rapide

Tournez la couronne dans le sens inverse de l'opération en cours ou appuyez sur n'importe quel bouton.

Remarque

- Si vous n'effectuez aucune opération pendant environ deux minutes après avoir tiré sur la couronne, les opérations de couronne seront automatiquement désactivées. Dans ce cas, poussez sur la couronne, puis tirez à nouveau dessus.

Mouvement de l'aiguille et de l'indicateur du jour

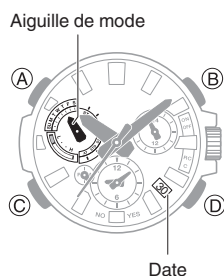

● Mouvement de l'aiguille du mode et de l'indicateur du jour

La modification du réglage du jour de la montre entraîne également le déplacement de l'aiguille du mode.

● Jour

- L'indicateur du jour peut prendre entre une et quatre minutes environ pour changer après que la montre a atteint minuit. L'aiguille du mode se déplace lorsque la date change.
- Il est possible que le jour ne s'affiche pas correctement lorsque la couronne de la montre est tirée.

Chargement

Cette montre est alimentée par une pile rechargeable (secondaire) chargée par un panneau solaire. Le panneau solaire est intégré à l'écran de la montre, et de l'énergie est produite chaque fois que l'écran est exposé à la lumière.

● Charge de la montre

Lorsque vous ne portez pas la montre, placez-la à un endroit où elle est exposée à une source de lumière vive.



Lorsque vous portez la montre, assurez-vous que la manche de votre vêtement ne bloque pas la lumière et que l'écran (panneau solaire) de la montre est bien exposé. L'efficacité de la production d'énergie est réduite même lorsque l'écran de la montre n'est que partiellement masqué.

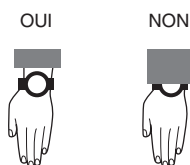

Important !

- Certaines sources de lumière et certains environnements peuvent rendre la montre extrêmement chaude pendant la charge, ce qui crée un risque de brûlure et d'endommagement des composants internes de la montre. Évitez de charger la montre dans des conditions telles que celles décrites ci-dessous, où les températures peuvent dépasser 60 °C (140 °F).
 - Sur le tableau de bord d'un véhicule garé en plein soleil
 - Près de lampes à incandescence, de lampes d'appareil photo, de lampes halogènes ou d'autres sources de chaleur
 - Dans des endroits exposés à la lumière directe du soleil pendant de longues périodes et dans d'autres endroits chauds

● Vérification du niveau de charge

Appuyez sur (A) pour que l'aiguille de mode indique le niveau de charge actuel. Pour remettre l'aiguille de mode à sa position d'origine (jour de la semaine en mode Indication de l'heure), appuyez à nouveau sur (A) ou attendez un moment.

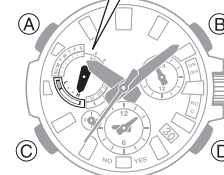
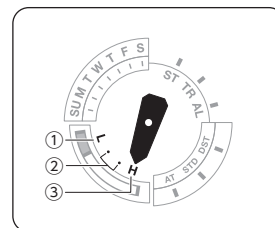

- ① Batterie faible
- ② Chargée (niveau de charge moyen)
- ③ Chargée (niveau de charge élevé)

● Charge restante et pile déchargée

Vous pouvez déterminer si le niveau de charge est faible en vérifiant le mouvement de l'aiguille. Les fonctions sont désactivées lorsque le niveau de la pile devient faible.

Important !

- Si le niveau de la batterie est faible ou si la batterie est déchargée, exposez l'écran (panneau solaire) à la lumière dès que possible.

Remarque

- Si vous exposez la montre à la lumière après que la pile est déchargée, la trotteuse tournera dans le sens antihoraire et s'arrêtera sur la seconde 57. Ceci indique que la charge a commencé.

Pile faiblement chargée

La trotteuse avance par intervalles de deux secondes.

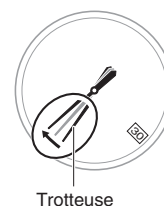

Trotteuse

Pile déchargée

Toutes les aiguilles et la indicateur du jour sont arrêtées.



● Temps de charge indicatifs

Le tableau suivant fournit des indications concernant les temps de charge approximatifs.

Temps de charge requis pour un jour d'utilisation

Luminosité (lux)	Temps de charge approximatif
50 000	8 minutes
10 000	30 minutes
5 000	48 minutes
500	8 heures

Temps de récupération de la charge

- Journée ensoleillée, à l'extérieur (50 000 lux)

Batterie déchargée → Niveau de charge moyen	2 heures
Niveau de charge moyen → Niveau de charge élevé	16 heures
Niveau de charge élevé → Batterie pleine	5 heures

- Journée ensoleillée, à proximité d'une fenêtre (10 000 lux)

Batterie déchargée → Niveau de charge moyen	5 heures
Niveau de charge moyen → Niveau de charge élevé	61 heures
Niveau de charge élevé → Batterie pleine	17 heures

- Temps nuageux, à proximité d'une fenêtre (5 000 lux)

Batterie déchargée → Niveau de charge moyen	8 heures
Niveau de charge moyen → Niveau de charge élevé	99 heures
Niveau de charge élevé → Batterie pleine	27 heures

- Éclairage fluorescent à l'intérieur (500 lux)

Batterie déchargée → Niveau de charge moyen	89 heures
Niveau de charge moyen → Niveau de charge élevé	-
Niveau de charge élevé → Batterie pleine	-

Remarque

- Le temps de charge réel dépend de l'environnement de charge, des réglages de la montre et d'autres facteurs.

● Économie d'énergie

Si vous laissez la montre dans un endroit sombre pendant environ une heure entre 22h00 et 05h50, la trotteuse s'arrête et la montre passe en mode Économie d'énergie Niveau 1. Si vous laissez la montre dans un endroit sombre pendant six ou sept jours, toutes les aiguilles s'arrêteront et la montre passera en mode Économie d'énergie Niveau 2.

Niveau 1 :

Les fonctions horaires de base sont opérationnelles.

Niveau 2 :

Seul l'indicateur du jour est opérationnel.

Remarque

- Notez que la montre peut également passer en mode Économie d'énergie si votre manche bloque la lumière lorsque vous la portez.
- La montre passe en mode Économie d'énergie lorsqu'elle se trouve dans l'un des modes suivants.
 - Mode Indication de l'heure
 - Mode Chronomètre (réinitialisation sur zéro)
 - Mode Minuterie (affichage de l'heure de départ de la minuterie)

● Récupération depuis le mode Économie d'énergie

Appuyez sur n'importe quel bouton, utilisez la couronne ou placez la montre dans un endroit bien éclairé pour récupérer depuis le mode Économie d'énergie.

Éclairage du cadran dans l'obscurité

La montre dispose d'un éclairage par LED que vous pouvez activer pour lire dans l'obscurité.

Vous pouvez allumer la lumière en mode Indication de l'heure ou Alarme.

● Activation de l'éclairage

Appuyez sur (B) pour éclairer le cadran numérique.

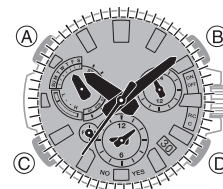

- L'éclairage se désactive automatiquement lorsque l'alarme se déclenche.
- L'éclairage se désactive lorsque les aiguilles avancent rapidement.
- La lumière peut clignoter lorsqu'elle s'allume ou s'éteint.

Fonctionnalités utiles

Le couplage de la montre à votre téléphone facilite l'utilisation de nombreuses fonctionnalités de la montre.

Réglage automatique de l'heure

🔗 Réglage automatique de l'heure

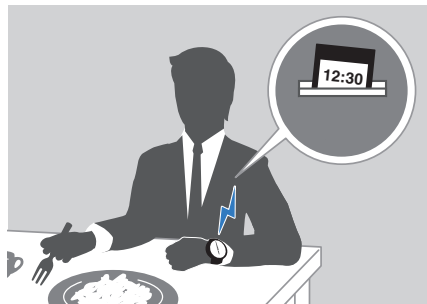

Sélection de plus de 300 villes pour l'heure mondiale

🔗 Configuration des réglages de l'heure mondiale

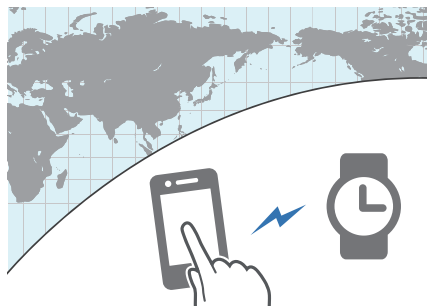

En outre, divers autres réglages de la montre peuvent être configurés à l'aide du téléphone.

Pour transférer des données vers une montre et configurer les réglages, vous devez d'abord coupler la montre à votre téléphone.

🔗 Mise en route

- L'application CASIO « CASIO WATCHES » doit être installée sur votre téléphone pour pouvoir le coupler à la montre.

Liaison avec un téléphone

Lorsqu'une connexion Bluetooth est établie entre la montre et un téléphone (Mobile Link), l'heure actuelle de la montre se règle automatiquement. Vous pouvez également modifier les autres réglages de la montre.

Remarque

- Cette fonctionnalité est disponible uniquement si CASIO WATCHES est en cours d'exécution sur le téléphone.
- Cette section décrit les opérations concernant la montre et le téléphone.
 - 🕒 : opération associée à la montre
 - 📱 : opération associée au téléphone

Mise en route

Afin de pouvoir utiliser un téléphone avec votre montre, vous devez d'abord les jumeler. Procédez comme suit pour jumeler la montre à un téléphone.

- ① **Installez l'application requise sur votre téléphone.**

Dans Google Play ou l'App Store, recherchez l'application mobile « CASIO WATCHES » et installez-la sur votre téléphone.

- ② **Configurez les réglages Bluetooth.**

Activez la fonction Bluetooth du téléphone.

Remarque

- Pour plus de détails sur les procédures de réglage, reportez-vous à la documentation de votre téléphone.

- ③ **Couplez la montre à un téléphone.**

Avant de pouvoir utiliser un téléphone avec la montre, vous devez d'abord les jumeler.

1. Placez le téléphone à jumeler à proximité de la montre (à moins d'un mètre).
2. 📱 Appuyez sur l'icône « CASIO WATCHES ».
 - Appuyez sur **+** dans l'onglet « Ma montre ». Ensuite, sélectionnez le nom du produit applicable.
3. 🕒 Maintenez le bouton (C) enfoncé pendant au moins 2,5 secondes, jusqu'à ce que la trotteuse pointe sur [C].

4. 📱 Effectuez l'opération indiquée sur l'écran du téléphone à coupler.

Lorsqu'une connexion est établie entre la montre et le téléphone, la trotteuse se déplace vers [C].

- Si le jumelage échoue, la montre revient à l'état dans lequel elle était avant de commencer cette procédure. Suivez de nouveau la procédure de jumelage depuis le début.

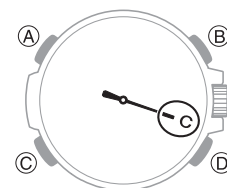

Remarque

- La première fois que vous démarrez l'application mobile CASIO WATCHES, un message s'affiche sur votre téléphone vous demandant si vous souhaitez activer l'acquisition d'informations de localisation. Configurez les réglages pour autoriser l'utilisation en arrière-plan des informations de localisation.

Réglage automatique de l'heure

La montre se connecte à un téléphone chaque jour, à des heures prédéfinies, et règle ses paramètres d'heure.

● Utilisation de cette fonction

Votre montre règle son heure quatre fois par jour, selon un calendrier prédéfini. Si vous laissez votre montre en mode Indication de l'heure, ce réglage se fait automatiquement, sans que vous ayez à intervenir.

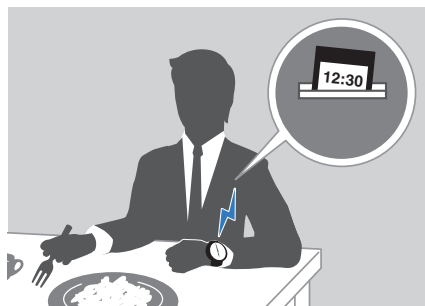

Important !

- Il est possible que la montre ne puisse pas régler l'heure dans les conditions décrites ci-dessous.
 - Lorsque la montre est trop éloignée du téléphone avec lequel elle est couplée
 - La communication est impossible à cause d'interférences radio, etc.
 - Le téléphone effectue une mise à jour du système
 - Si l'application mobile CASIO WATCHES n'est pas en cours d'exécution sur le téléphone

Remarque

- Si la montre n'indique pas l'heure correcte même après s'être connectée à un téléphone, corrigez les positions de l'aiguille et de l'indicateur de jour.
 - Réglage de l'alignement des aiguilles et de la indicateur du jour
- Si vous spécifiez une ville pour l'heure mondiale avec l'application mobile CASIO WATCHES, l'heure de l'application est également réglée automatiquement.
- La montre se connecte au téléphone et lance un réglage automatique de l'heure à 00h30, 06h30, 12h30 et 18h30. La connexion est automatiquement interrompue une fois le réglage automatique de l'heure terminé.

● Réglage automatique de l'heure

Le réglage de l'heure de la montre se fait automatiquement, que vous établissiez ou non une connexion entre la montre et un téléphone. Lorsque vous souhaitez régler immédiatement l'heure, effectuez la procédure ci-dessous pour la connecter à un téléphone.

1. Placez le téléphone près (moins d'un mètre) de la montre.
2. Maintenez le bouton (D) enfoncé pendant au moins 0,5 seconde, jusqu'à ce que la trotteuse pointe sur [C]. Relâchez le bouton dès que la trotteuse pointe sur [C].

Lorsque la montre se connecte à un téléphone, la trotteuse se déplace normalement sur [Y(YES)] et l'heure de la montre se règle.

- La connexion est automatiquement interrompue une fois le réglage de l'heure terminé.

Connecté

Après le réglage de l'heure

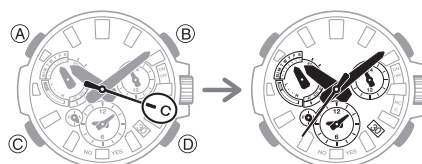

Configuration des réglages de l'heure mondiale

Si vous spécifiez une ville pour l'heure mondiale avec CASIO WATCHES, la montre modifie la ville pour l'heure mondiale en conséquence. Le réglage de l'heure standard/heure d'été de l'heure mondiale s'effectue automatiquement sans qu'aucune action sur la montre ne soit requise de votre part.

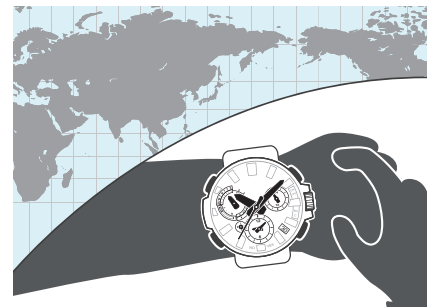

Remarque

- L'application mobile CASIO WATCHES vous permet de choisir la ville pour l'heure universelle parmi 300 villes.

● Pour sélectionner une ville pour l'heure universelle

1. Appuyez sur l'icône « CASIO WATCHES ».
2. Maintenez le bouton (C) enfoncé pendant au moins 2,5 secondes, jusqu'à ce que la trotteuse pointe sur [C].

Cette opération établit une connexion entre la montre et le téléphone.

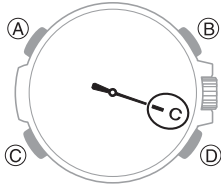

3. Effectuez l'opération indiquée sur l'écran du téléphone. Le réglage de l'heure mondiale sera reflété sur la montre.
 - Vous pouvez déterminer si l'heure mondiale est indiquée en a.m. (matin) ou en p.m. (après-midi) en vérifiant la position de la petite aiguille de 24 heures.

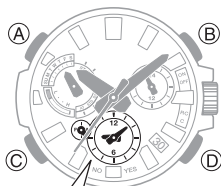

Heures et minutes de l'heure mondiale

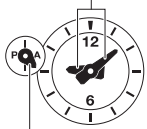

Heures de l'heure mondiale (24 heures)

● Configuration du réglage de l'heure d'été

1. Appuyez sur l'icône « CASIO WATCHES ».
2. Maintenez le bouton (C) enfoncé pendant au moins 2,5 secondes, jusqu'à ce que la trotteuse pointe sur [C].

Cette opération établit une connexion entre la montre et le téléphone.

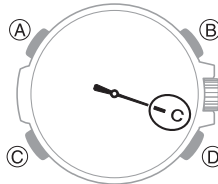

3. Effectuez l'opération indiquée sur l'écran du téléphone pour sélectionner le réglage de l'heure d'été.
 - « Auto »
La montre passe automatiquement de l'heure standard à l'heure d'été.
 - « OFF »
La montre indique toujours l'heure standard.
 - « ON »
La montre indique toujours l'heure d'été.

Remarque

- Lorsque le réglage de l'heure d'été est « Auto », la montre passe automatiquement de l'heure normale à l'heure d'été. Vous n'avez pas besoin de basculer entre l'heure standard et l'heure d'été manuellement. Même si vous vous trouvez dans une zone géographique qui n'observe pas l'heure d'été, vous pouvez conserver l'heure d'été de la montre sur « Auto ».
- Si vous modifiez manuellement le réglage de l'heure sur la montre, le passage automatique de l'heure standard à l'heure d'été sera annulé.
- L'écran CASIO WATCHES affiche des informations sur les périodes d'heure d'été.

● Permutation de l'heure mondiale et de l'heure locale

1. Appuyez sur l'icône « CASIO WATCHES ».
2. Maintenez le bouton (C) enfoncé pendant au moins 2,5 secondes, jusqu'à ce que la trotteuse pointe sur [C].

Cette opération établit une connexion entre la montre et le téléphone.

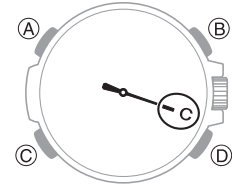

3. Réalisez l'opération indiquée sur l'écran du téléphone pour permuter l'heure locale et l'heure mondiale.

Par exemple, si Tokyo est votre ville de résidence et que New York est la ville pour l'heure mondiale, elles seront permutées comme indiqué ci-dessous.

Avant l'échange

Ville de résidence (Tokyo)

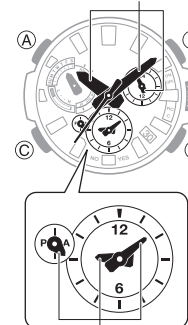

Ville pour l'heure mondiale (New York)

Après l'échange

Ville de résidence (New York)

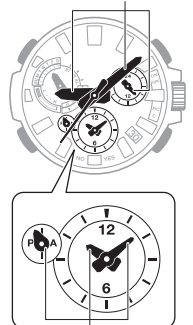

Ville pour l'heure mondiale (Tokyo)

Remarque

- Le réglage automatique de l'heure ne s'effectue pas pendant les 24 heures suivant la permutation de l'heure locale et l'heure mondiale.

Réglage de l'alarme

1. Appuyez sur l'icône « CASIO WATCHES ».
2. Maintenez le bouton (C) enfoncé pendant au moins 2,5 secondes, jusqu'à ce que la trotteuse pointe sur [C].

Cette opération établit une connexion entre la montre et le téléphone.

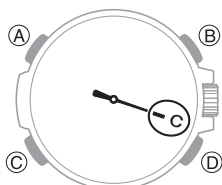

3. Effectuez l'opération indiquée sur l'écran du téléphone pour configurer les réglages de l'alarme.

- Changez le réglage de l'alarme de désactivé à activé.
- Réglez l'heure et les minutes de l'alarme.

Configuration des réglages de la minuterie

1. Appuyez sur l'icône « CASIO WATCHES ».
2. Maintenez le bouton (C) enfoncé pendant au moins 2,5 secondes, jusqu'à ce que la trotteuse pointe sur [C].

Cette opération établit une connexion entre la montre et le téléphone.

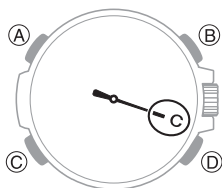

3. Effectuez l'opération indiquée sur l'écran du téléphone pour configurer la durée de la minuterie.
- Réglez l'heure de début de la minuterie (heure et minutes).

Réglage de l'alignement des aiguilles et de la indicateur du jour

Si les aiguilles et/ou l'indicateur de date ne sont pas alignés malgré le réglage automatique de l'heure, utilisez CASIO WATCHES pour les aligner.

1. Appuyez sur l'icône « CASIO WATCHES ».
2. Maintenez le bouton (C) enfoncé pendant au moins 2,5 secondes, jusqu'à ce que la trotteuse pointe sur [C]. Cette opération établit une connexion entre la montre et le téléphone.

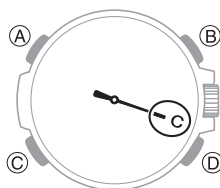

3. Effectuez l'opération indiquée sur l'écran du téléphone pour corriger l'alignement des aiguilles et de l'indicateur de jour.

Détecteur du téléphone

Vous pouvez utiliser le détecteur du téléphone pour déclencher sur le téléphone une tonalité facilitant sa recherche. La tonalité est jouée même si le téléphone est en mode discret.

Important !

- La fonction Détecteur de téléphone n'émet aucun son tant que l'application mobile CASIO WATCHES n'est pas en cours d'exécution sur le téléphone.
- N'utilisez pas cette fonctionnalité dans les lieux où les sonneries téléphoniques sont limitées.
- Le volume de la tonalité est élevé. N'utilisez pas cette fonctionnalité en portant des écouteurs reliés au téléphone.

1. Si la montre est connectée à un téléphone, appuyez sur n'importe quel bouton pour mettre fin à la connexion.

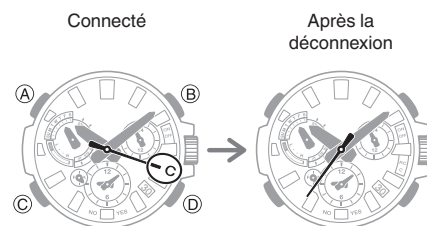

2. Maintenez le bouton (D) enfoncé jusqu'à ce que la trotteuse pointe deux fois sur [C].

Lorsqu'une connexion est établie entre la montre et le téléphone, le téléphone émet alors un son.

- Le téléphone n'émettra une tonalité qu'après quelques secondes.

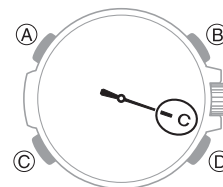

3. Appuyez sur n'importe quel bouton pour mettre fin à la tonalité.

- Vous pouvez appuyer sur un bouton pour arrêter la tonalité du téléphone, mais uniquement pendant les 30 premières secondes d'émission.

Configuration des réglages de la montre

Vous pouvez utiliser CASIO WATCHES pour spécifier la durée après laquelle la connexion Bluetooth est automatiquement interrompue, ainsi que pour configurer d'autres réglages.

1. Appuyez sur l'icône « CASIO WATCHES ».
2. Maintenez le bouton (C) enfoncé pendant au moins 2,5 secondes, jusqu'à ce que la trotteuse pointe sur [C].

Cette opération établit une connexion entre la montre et le téléphone.

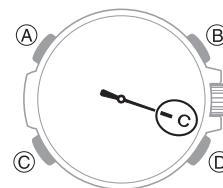

3. Sélectionnez le réglage que vous souhaitez modifier, puis effectuez l'opération indiquée sur l'écran du téléphone.

Modification du réglage de l'heure d'été de la ville de résidence

1. Appuyez sur l'icône « CASIO WATCHES ».
2. Maintenez le bouton (C) enfoncé pendant au moins 2,5 secondes, jusqu'à ce que la trotteuse pointe sur [C]. Cette opération établit une connexion entre la montre et le téléphone.

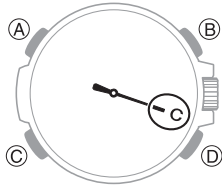

3. Effectuez l'opération indiquée sur l'écran du téléphone pour modifier le réglage de l'heure d'été de votre ville de résidence.

Connexion

Connexion à un téléphone

Cette section explique comment établir une connexion Bluetooth avec un téléphone couplé à la montre.

- Si la montre n'est pas jumelée avec le téléphone auquel vous souhaitez la connecter, suivez la procédure ci-dessous pour procéder au jumelage.
- ③ Coupez la montre à un téléphone.

1. Placez le téléphone près (moins d'un mètre) de la montre.
2. Maintenez le bouton (C) enfoncé pendant au moins 2,5 secondes, jusqu'à ce que la trotteuse pointe sur [C]. Cette opération établit une connexion entre la montre et le téléphone.

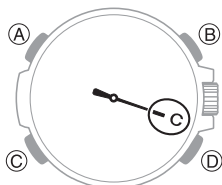

Important !

- Si vous ne parvenez pas à établir une connexion, il se peut que l'application CASIO WATCHES ne soit pas en cours d'exécution sur votre téléphone. Sur l'écran d'accueil de votre téléphone, appuyez sur l'icône « CASIO WATCHES ». Une fois l'application démarrée, maintenez le bouton (C) de la montre enfoncé pendant au moins 2,5 secondes.

Remarque

- La connexion s'interrompt si vous n'effectuez aucune action sur la montre ou le téléphone pendant un certain temps. Pour spécifier la durée limite de connexion, effectuez l'opération suivante avec CASIO WATCHES : « Réglages de la montre » → « Durée de connexion avec l'application ». Ensuite, sélectionnez un réglage : 3 minutes, 5 minutes ou 10 minutes.

Déconnexion de votre téléphone

Dès lors que vous appuyez sur un bouton, vous interrompez la connexion Bluetooth et la trotteuse reprend son fonctionnement habituel.

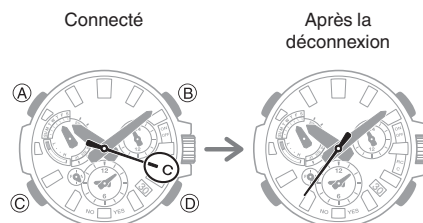

Utilisation de la montre dans un établissement médical ou un avion

Lorsque vous vous trouvez dans un hôpital, un avion ou tout autre endroit où la réception automatique d'un signal d'étalonnage de l'heure ou la connexion avec un téléphone peut poser problème, procédez comme suit pour désactiver ces opérations. Pour réactiver le réglage automatique de l'heure, effectuez la même opération.

1. Appuyez sur l'icône « CASIO WATCHES ».
2. Maintenez le bouton (C) enfoncé pendant au moins 2,5 secondes, jusqu'à ce que la trotteuse pointe sur [C]. Cette opération établit une connexion entre la montre et le téléphone.

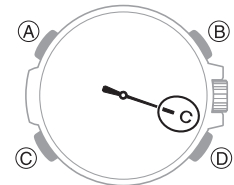

3. Effectuez l'opération indiquée sur l'écran du téléphone pour activer ou désactiver le réglage automatique de l'heure.

Découplage

Pour découpler la montre d'un téléphone, vous avez besoin de CASIO WATCHES et des fonctions de la montre.

Suppression des informations de jumelage de l'application mobile CASIO WATCHES

1. Si la montre est connectée à un téléphone, appuyez sur n'importe quel bouton pour mettre fin à la connexion.

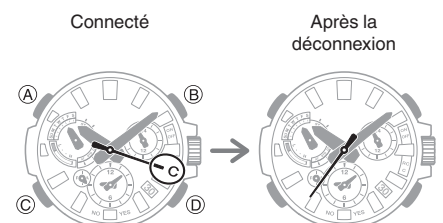

2. Appuyez sur l'icône « CASIO WATCHES ».
3. Effectuez l'opération indiquée sur l'écran du téléphone pour procéder au découplage.

● Suppression des informations de jumelage depuis la montre

1. Maintenez le bouton (C) enfoncé pendant au moins une seconde pour activer le mode Indication de l'heure.
2. Desserrez la couronne, puis tirez-la vers l'extérieur jusqu'au second cran. La trotteuse se déplace vers le fuseau horaire actuellement sélectionné.
 - L'aiguille de mode est dirigée sur le réglage de l'heure d'été pour la ville de résidence actuellement sélectionnée.

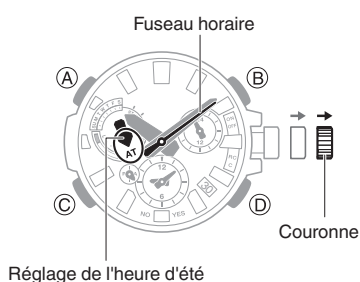

3. Maintenez le bouton (D) enfoncé pendant au moins 10 secondes. Cela supprime les informations relatives au couplage. La trotteuse indique [C].

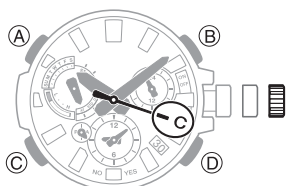

4. Repoussez la couronne vers l'intérieur, puis verrouillez-la.

Si vous achetez un autre téléphone

Procédez à l'opération de couplage à chaque fois que vous souhaitez établir une connexion Bluetooth avec un téléphone pour la première fois.

- Suppression des informations de jumelage depuis la montre
- ③ Coupez la montre à un téléphone.

Réglage de l'heure

Votre montre peut obtenir la date et l'heure en se connectant à un téléphone et en recevant des signaux horaires qu'elle utilise pour ajuster ses réglages.

Important !

- Désactivez le réglage automatique de l'heure lorsque vous vous trouvez dans un avion ou à tout autre endroit où la réception d'ondes radio est interdite ou limitée.
 - Utilisation de la montre dans un établissement médical ou un avion

Consultez les informations ci-dessous et configurez le réglage de l'heure selon le mode le plus adapté à votre style de vie.

Utilisez-vous un téléphone ?

Le réglage de l'heure via la connexion à votre téléphone est recommandé.

- Réglage automatique de l'heure



Recevez-vous un signal horaire dans votre zone ?

Si vous pouvez recevoir un signal sonore, les réglages de l'heure peuvent être ajustés en fonction d'un signal reçu.

- Portées de réception du signal d'étalonnage de l'heure
- Sélection du fuseau horaire de votre ville de résidence

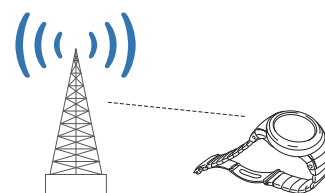

Autre cas.

Si vous ne parvenez pas à vous connecter à un téléphone et à recevoir un signal horaire, utilisez les boutons de la montre pour régler l'heure.

- Utilisation des opérations de la montre pour régler l'heure



Réglage de l'heure à l'aide d'un signal horaire

Présentation

Le jour et l'heure paramétrés sur la montre peuvent être configurés selon un signal d'étalonnage de l'heure reçu.

Important !

- Pour permettre un réglage correct de l'heure actuelle en fonction de la réception du signal d'étalonnage de l'heure, vous devez spécifier le fuseau horaire du lieu d'utilisation de la montre.
- Si la montre n'est pas parvenue à se connecter à un téléphone, même une seule fois, pour régler l'heure au cours du jour précédent alors qu'une connexion avec un téléphone est en cours d'utilisation, elle tentera automatiquement de recevoir un signal d'étalonnage de l'heure.

- Désactivez le réglage automatique de l'heure lorsque vous vous trouvez dans un avion ou à tout autre endroit où la réception d'ondes radio est interdite ou limitée.

🔗 [Utilisation de CASIO WATCHES pour configurer les réglages](#)

🔗 [Utilisation des opérations de la montre pour configurer les réglages](#)

Remarque

- Les zones où la réception du signal d'étalonnage de l'heure est prise en charge sont limitées. Lorsque la montre se trouve dans une zone où la réception du signal d'étalonnage de l'heure n'est pas possible, connectez-vous à un téléphone pour régler l'heure et le jour.

🔗 [Portées de réception du signal d'étalonnage de l'heure](#)

- Si la montre n'indique pas l'heure correcte même après avoir reçu un signal d'étalonnage de l'heure, corrigez les positions de l'aiguille et de l'indicateur de jour.

🔗 [Utilisation des CASIO WATCHES pour régler l'alignement](#)

🔗 [Utilisation des opérations de la montre pour configurer les réglages](#)

Emplacement adapté pour la réception du signal

Un signal d'étalonnage de l'heure peut être reçu lorsque la montre se trouve à proximité d'une fenêtre.

- Placez la montre de telle sorte que l'index 12 heures soit face à la fenêtre.
- Tenez les objets métalliques éloignés de la montre.
- Ne déplacez pas la montre.
- N'effectuez aucune opération sur la montre.

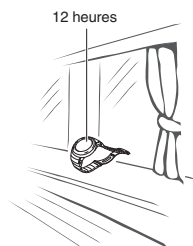

Remarque

- Vous pouvez rencontrer des problèmes de réception du signal d'étalonnage de l'heure dans les conditions suivantes :
 - entre des bâtiments ou à proximité de bâtiments ;
 - dans un véhicule en mouvement ;
 - à proximité d'appareils ménagers, de machines de bureau, de téléphones portables, etc. ;
 - sur un site de construction, dans un aéroport ou à tout autre emplacement où des interférences radio se produisent ;
 - à proximité de lignes à haute tension ;
 - dans les zones montagneuses ou derrière une montagne.

Portées de réception du signal d'étalonnage de l'heure

● Japon (JJY)

Au Japon, les stations radio de signaux horaires se situent sur le mont Otakadoya à Fukushima et le mont Hagane à Fukuoka/Saga.

La portée de réception des signaux horaires japonais est d'environ 1 000 km à partir de chaque station de transmission.

● Chine (BPC)

En Chine, la station radio du signal horaire se situe à Shangqiu, dans la province du Henan. La portée de réception du signal horaire chinois est d'environ 1 500 km à partir de la station de transmission.

● États-Unis (WWVB)

Aux États-Unis, la station radio du signal horaire se situe à fort Collins, Colorado.

La portée de réception du signal horaire américain est d'environ 3 000 km à partir de la station de transmission.

● Royaume-Uni (MSF)/Allemagne (DCF77)

Au Royaume-Uni, la station de radio du signal horaire se situe à Anthorn, Cumbria.

En Allemagne, la station de radio du signal horaire se situe à Mainflingen, au sud-est de Francfort.

La portée de réception des signaux horaires britanniques et allemands est d'environ 1 500 km à partir de chaque station de transmission.

Remarque

- Même si vous vous trouvez dans la portée de réception normale d'un signal d'étalonnage de l'heure, la réception peut être rendue impossible par les facteurs suivants : géographie, météo, saison, heure de la journée, interférences d'appareils sans fil.

Réception automatique du signal d'étalonnage de l'heure

Une opération de réception automatique du signal d'étalonnage de l'heure est effectuée et l'heure et le jour sont réglés entre minuit et 5 h 00. Une fois qu'une opération de réception du signal est réussie, aucune autre opération de réception automatique ne sera effectuée ce jour-là.

1. Activez le mode Indication de l'heure.
[Navigation entre les modes](#)
2. Placez la montre à proximité d'une fenêtre ou d'un autre lieu adapté à la réception du signal.
 - Lors de l'opération de réception, la trotteuse indique [RC].
 - Lorsque l'opération de réception réussit, l'heure et le jour sont réglés automatiquement.

Remarque

- La réception prend entre deux et 10 minutes environ. Elle peut prendre jusqu'à 20 minutes.
- Si la montre se connecte à un téléphone et règle son heure, elle ne procédera pas à une réception automatique du signal d'étalonnage de l'heure pendant le reste de cette journée ou de la suivante.

Réception manuelle du signal horaire

1. Placez la montre à proximité d'une fenêtre ou à un autre endroit adapté à la réception du signal.
2. Activez le mode Indication de l'heure.
[Navigation entre les modes](#)
3. Maintenez le bouton (D) enfoncé pendant au moins 0,5 seconde, jusqu'à ce que la trotteuse pointe sur [RC].

Cela vous indique que l'opération de réception a débuté. Lorsque l'opération de réception est terminée, l'heure et le jour de la montre sont réglés en conséquence.

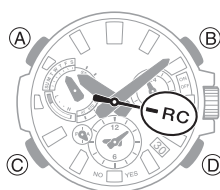

Remarque

- L'opération de réception prend entre deux et 10 minutes environ. Elle peut prendre jusqu'à 20 minutes.
- La réception du signal d'étalonnage de l'heure est meilleure de nuit que de jour.
- Aucun signal d'étalonnage de l'heure ne peut être reçu lorsque la montre est jumelée à un téléphone.

Précautions relatives à la réception du signal

- Lorsque la montre est incapable de régler son heure en fonction d'un signal d'étalonnage pour une raison quelconque, la précision moyenne de la montre est de ± 15 secondes par mois.
- Notez que le processus de décodage interne effectué par la montre lorsqu'elle reçoit un signal peut provoquer un léger décalage de l'heure (de moins d'une seconde).
- La réception du signal d'étalonnage de l'heure n'est pas possible dans les conditions suivantes :
 - Lorsque le niveau de charge de la pile est faible
 - Dans tous les modes à l'exception du mode Indication de l'heure
 - En mode Économie d'énergie Niveau 2
 - Lorsque la couronne est tirée
 - Lorsque la réception du signal horaire est impossible dans la ville de résidence désignée (fuseau horaire)
 - Lorsque la montre se situe en dehors de la plage de réception du signal horaire
 - Lorsque la montre est jumelée avec un téléphone
- Pour effectuer une opération de réception du signal d'étalonnage de l'heure, assurez-vous que la montre n'est pas jumelée à un téléphone. Si c'est le cas, supprimez les informations de jumelage de la montre avant d'effectuer l'opération de réception manuelle.
[Découplage](#)
- Lorsque l'opération de réception réussit, l'heure et/ou le jour sont réglés automatiquement. L'heure d'été n'est pas appliquée correctement dans les cas suivants :
 - lorsque la date et l'heure de début de l'heure d'été, la date et l'heure de fin de l'heure d'été ou d'autres règles sont modifiées par les autorités
- Si votre montre est connectée à un téléphone, les réglages doivent être configurés de sorte que CASIO WATCHES puisse acquérir les informations de localisation. Même si vous vous trouvez dans une zone à portée de réception d'un signal horaire, la réception n'aura pas lieu si les réglages ne sont pas configurés correctement.
- En juillet 2021, la Chine n'observait pas l'heure d'été. Si la Chine se met à observer l'heure d'été à l'avenir, l'heure affichée par la montre pour la Chine peut ne pas être correcte.

Utilisation des opérations de la montre pour régler l'heure

Si, pour une raison quelconque, votre montre ne parvient pas à se connecter à un téléphone, vous pouvez utiliser les fonctions de la montre pour régler la date et l'heure.

● Sélection du fuseau horaire de votre ville de résidence

Utilisez la procédure décrite dans cette section pour sélectionner le fuseau horaire de la ville à utiliser comme ville de résidence.

Important !

- Si vous ne spécifiez pas le fuseau horaire du lieu d'utilisation de la montre, le réglage de l'heure actuelle ne sera pas correct après la réception d'un signal d'étalonnage de l'heure.

1. Desserrez la couronne, puis tirez-la vers l'extérieur jusqu'au second cran.

La trotteuse indique le fuseau horaire actuellement sélectionné, alors que l'aiguille de mode indique le réglage de l'heure d'été actuelle.

- Le fuseau horaire est indiqué sous forme de décalage horaire. La mention ± 0 heures est indiquée lorsque la trotteuse est sur 12 heures, et les autres décalages sont indiqués lorsqu'elle est située à droite ou à gauche de 12 heures. Pour plus d'informations sur les positions de fuseau horaire, consultez la section ci-dessous.

[Tableau des villes \(fuseau horaire\)](#)

Tokyo (décalage +9)

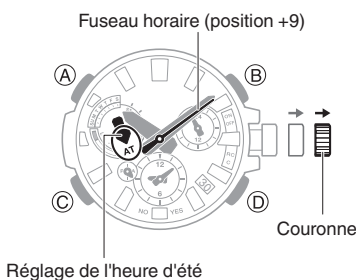

2. Tournez la couronne pour modifier le fuseau horaire.
3. Repoussez la couronne vers l'intérieur, puis verrouillez-la.

● Réglage de l'heure et du jour

1. Desserrez la couronne, puis tirez-la vers l'extérieur jusqu'au second cran.

La trotteuse se déplace vers le fuseau horaire actuellement sélectionné.

- L'aiguille de mode est dirigée sur le réglage de l'heure d'été pour la ville de résidence actuellement sélectionnée.

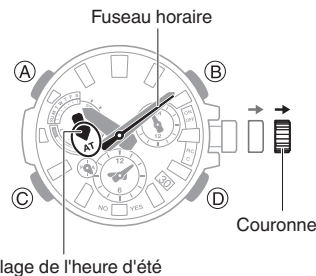

2. Maintenez le bouton (C) enfoncé pendant au moins une seconde.

Cette opération entraîne le déplacement de la trotteuse sur 12 heures et permet le réglage des heures et des minutes.

3. Tournez la couronne pour modifier le réglage des heures et des minutes.

4. Appuyez sur le bouton (C).

Cela permet de régler le chiffre de la décennie.

5. Tournez la couronne pour déplacer la trotteuse sur le réglage souhaité pour le chiffre de la décennie.

Année (chiffre des dizaines)

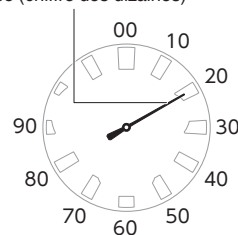

6. Appuyez sur le bouton (C).

Cela permet de régler le chiffre de l'année.

7. Tournez la couronne pour déplacer la trotteuse sur le réglage souhaité pour le chiffre de l'année.

Année (chiffre des unités)

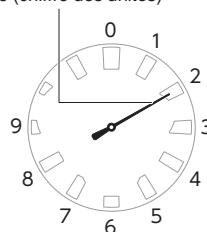

8. Appuyez sur le bouton (C).
Cette opération permet de régler le mois.

9. Tournez la couronne pour modifier le mois.

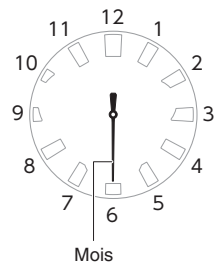

10. Appuyez sur le bouton (C).

L'aiguille de mode se déplace légèrement, indiquant que l'opération de réglage du jour est possible.

- Lorsque vous modifiez le réglage du jour, l'aiguille de mode tourne plusieurs fois.

[Mouvement de l'aiguille et de l'indicateur du jour](#)

11. Tournez la couronne pour modifier le jour.

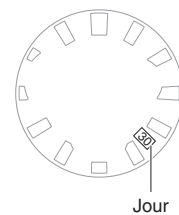

- Pour revenir au réglage des heures et des minutes, appuyez sur (C).

12. Poussez la couronne vers l'intérieur puis verrouillez-la lorsqu'un signal horaire indiquant la minute pile retentit.

● Configuration du réglage de l'heure d'été (ville de résidence)

Le réglage de l'heure actuelle de la montre peut être modifié par l'heure d'été lorsque cela est nécessaire.

[STD] : la montre indique toujours l'heure standard.

[DST] : la montre indique toujours l'heure d'été.

Important !

- Si le fuseau horaire de la ville de résidence est une zone permettant la réception du signal d'étalonnage de l'heure, vous pouvez sélectionner [AT] (Auto) pour le réglage de l'heure d'été. Si le réglage de l'heure d'été est défini sur [AT], la montre passe à l'heure d'été dès la première opération de réception du signal d'étalonnage de l'heure effectuée après l'entrée en vigueur de l'heure d'été de la ville de résidence. De même, la montre repasse à l'heure standard dès la première opération de réception du signal d'étalonnage de l'heure effectuée une fois la période de l'heure d'été terminée.

Pour plus d'informations sur les zones permettant la réception des signaux d'étalonnage de l'heure, consultez la section ci-dessous.

[Tableau des villes \(fuseau horaire\)](#)

- Desserrez la couronne, puis tirez-la vers l'extérieur jusqu'au second cran. La trotteuse se déplace vers le fuseau horaire actuellement sélectionné.
 - L'aiguille de mode est dirigée sur le réglage de l'heure d'été pour la ville de résidence actuellement sélectionnée.

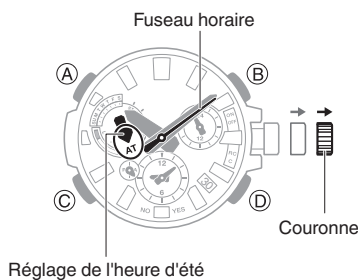

- Maintenez le bouton (B) enfoncé pendant au moins une seconde. Chaque fois que vous maintenez le bouton (B) enfoncé pendant au moins une seconde, le réglage de l'heure d'été passe à l'option disponible suivante.

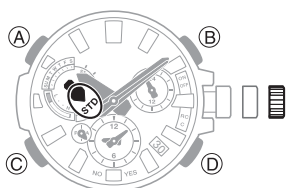

- Repoussez la couronne vers l'intérieur, puis verrouillez-la.

Vérification du résultat du dernier réglage de l'heure

- Activez le mode Indication de l'heure. [Navigation entre les modes](#)

- Appuyez sur le bouton (D).

La trotteuse indique le résultat de la dernière opération de réglage de l'heure. Si vous n'effectuez aucune opération pendant neuf ou dix secondes, les aiguilles de la montre reviennent à l'indication de l'heure actuelle.

[Y(YES)] : dernière opération de réglage de l'heure effectuée avec succès.

[N(NO)] : dernière opération de réglage de l'heure échouée.

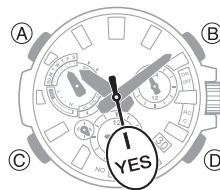

Remarque

- Même si une opération de réception du signal d'étalonnage de l'heure ou une connexion avec un téléphone ont réussi, la trotteuse sera dirigée vers [N(NO)] si vous avez réglé l'heure et la date manuellement.

Utilisation de la montre dans un établissement médical ou un avion

Lorsque vous vous trouvez dans un hôpital, un avion ou tout autre endroit où la réception automatique d'un signal d'étalonnage de l'heure ou la connexion avec un téléphone peut poser problème, procédez comme suit pour désactiver ces opérations. Pour réactiver le réglage automatique de l'heure, effectuez la même opération.

- Activez le mode Indication de l'heure. [Navigation entre les modes](#)

- Appuyez sur le bouton (D).

La trotteuse indique le résultat de la dernière réception pendant neuf ou dix secondes.

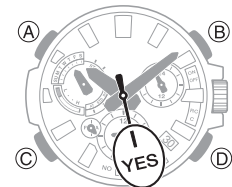

- Dans les 10 secondes qui suivent l'opération de l'étape 2, desserrez la couronne, puis tirez-la vers l'extérieur jusqu'au premier cran.

- Si plus de 10 secondes s'écoulent avant que vous ne tiriez la couronne après avoir effectué l'opération de l'étape 2, la trotteuse revient à l'indication des secondes. Le cas échéant, recommencez l'étape 2.

- Tournez la couronne pour désactiver le réglage automatique de l'heure.

[Y(YES)] : le réglage automatique de l'heure est activé.

[N(NO)] : le réglage automatique de l'heure est désactivé.

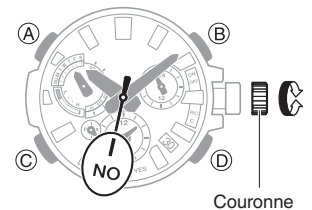

- Repoussez la couronne vers l'intérieur, puis verrouillez-la.

Remarque

- Si la montre est couplée avec un téléphone, l'application CASIO WATCHES peut être utilisée pour désactiver le réglage automatique de l'heure.

[Utilisation des CASIO WATCHES pour désactiver le réglage automatique de l'heure](#)

Seconde heure

Le mode Seconde heure vous permet de consulter l'heure actuelle dans divers fuseaux horaires à travers le monde.

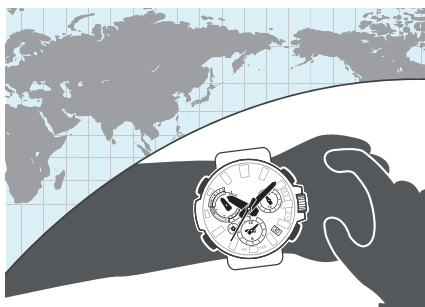

Utilisation de CASIO WATCHES pour configurer les réglages de la ville pour l'heure mondiale

Si la montre est jumelée avec un téléphone, vous pouvez également utiliser l'application CASIO WATCHES pour configurer la ville pour l'heure mondiale.

[Configuration des réglages de l'heure mondiale](#)

Remarque

- Les villes à l'heure mondiale sélectionnables uniquement à l'aide de CASIO WATCHES ne peuvent pas être sélectionnées via les opérations associées à l'utilisation de la montre.

Sélection d'un fuseau horaire

Appliquez la procédure ci-dessous pour spécifier le fuseau horaire de la ville dont vous souhaitez afficher l'heure pour le seconde heure.

- Activez le mode Indication de l'heure.
[Navigation entre les modes](#)
- Desserrez la couronne, puis tirez-la vers l'extérieur jusqu'au premier cran.
La trotteuse se déplace vers le fuseau horaire actuellement sélectionné.
 - L'aiguille de mode indique le réglage de l'heure d'été de la seconde heure.
 - Le fuseau horaire est indiqué sous forme de décalage horaire. La mention ± 0 heures est indiquée lorsque la trotteuse est sur 12 heures, et les autres décalages sont indiqués lorsqu'elle est située à droite ou à gauche de 12 heures. Pour plus d'informations sur les positions de fuseau horaire, consultez la section ci-dessous.
[Tableau des villes \(fuseau horaire\)](#)

New York (décalage -5)

Fuseau horaire (position 55)

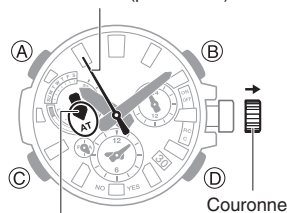

Réglage de l'heure d'été

- Tournez la couronne pour modifier le fuseau horaire.

Les petites aiguilles des heures et des minutes de la seconde heure indiquent l'heure actuelle dans le fuseau horaire sélectionné.

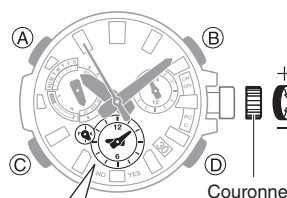

Heures et minutes de la seconde heure

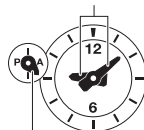

24 heures de la seconde heure

- Repoussez la couronne vers l'intérieur, puis verrouillez-la.

Configuration du réglage de l'heure d'été (seconde heure)

Le réglage de l'heure actuelle de la montre peut être modifié par l'heure d'été lorsque cela est nécessaire.

[STD] : la montre indique toujours l'heure standard.

[DST] : la montre indique toujours l'heure d'été.

Important !

- Lorsque le fuseau horaire de votre seconde heure est une région où la réception du signal d'étalonnage de l'heure est possible, vous pouvez sélectionner [AT] (auto) pour le réglage de l'heure d'été. Toutefois, pour que le mode Seconde heure passe à l'heure d'été, vous devez le remplacer par l'heure de votre ville de résidence, puis effectuer une opération de réception du signal d'étalonnage de l'heure.
[Permutation de l'heure de la ville de résidence et de la seconde heure](#)
- Pour en savoir plus sur les zones permettant la réception des signaux d'étalonnage de l'heure, reportez-vous aux informations ci-dessous.
[Tableau des villes \(fuseau horaire\)](#)

- Activez le mode Indication de l'heure.
[Navigation entre les modes](#)
- Desserrez la couronne, puis tirez-la vers l'extérieur jusqu'au premier cran.
La trotteuse se déplace vers le fuseau horaire actuellement sélectionné.
 - L'aiguille de mode indique le réglage de l'heure d'été de la seconde heure.

Fuseau horaire

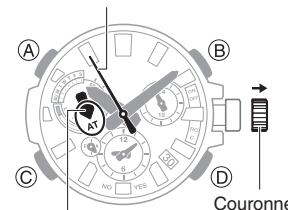

Réglage de l'heure d'été

- Maintenez le bouton (B) enfoncé pendant au moins une seconde.

Chaque fois que vous maintenez le bouton (B) enfoncé pendant au moins une seconde, le réglage de l'heure d'été passe à l'option disponible suivante.

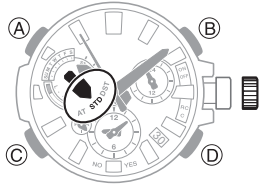

- Repoussez la couronne vers l'intérieur, puis verrouillez-la.

Remarque

- Vous ne pouvez pas modifier ou vérifier le réglage de l'heure d'été lorsque l'heure [UTC] est sélectionnée comme ville.

Permutation de l'heure de la ville de résidence et de la seconde heure

Pour intervertir l'heure de votre ville de résidence et votre seconde heure, maintenez le bouton (B) enfoncé pendant au moins 3 secondes en mode Indication de l'heure.

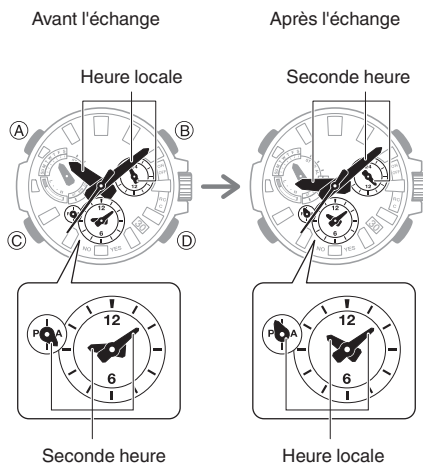

- Si une opération de permutation entraîne un changement du réglage de l'indicateur du jour, l'aiguille de mode tournera plusieurs fois.

[Mouvement de l'aiguille et de l'indicateur du jour](#)

Remarque

- Cette fonction est pratique lorsque vous avez besoin de passer à un autre fuseau horaire. Pour plus d'informations sur son utilisation, consultez la section ci-dessous.

[Passage à un autre fuseau horaire](#)

Alarme

La montre émet un signal sonore lorsque l'heure d'une alarme est atteinte.

- Ce signal est désactivé dans les cas suivants :
 - Lorsque le niveau de charge de la pile est faible
 - Lorsque la montre est en mode Économie d'énergie Niveau 2
- [Économie d'énergie](#)

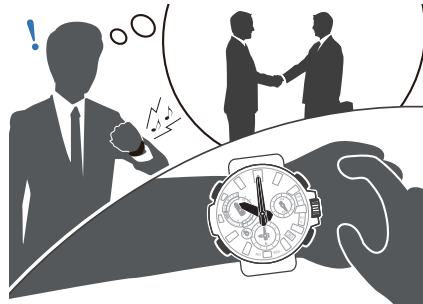

Utilisation de CASIO WATCHES pour configurer les réglages de l'alarme

Si la montre est jumelée avec un téléphone, vous pouvez également utiliser l'application CASIO WATCHES pour configurer des alarmes.

[Configuration des réglages de la montre](#)

Configuration des réglages de l'alarme

- Activez le mode Alarme.
 - [Navigation entre les modes](#)
- Desserrez la couronne, puis tirez-la vers l'extérieur jusqu'au premier cran. Cette opération active l'alarme.
- Tournez la couronne pour modifier le réglage de l'heure de l'alarme.

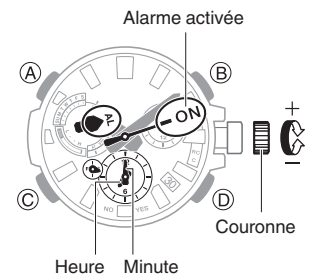

- Repoussez la couronne vers l'intérieur, puis verrouillez-la.

Remarque

- La montre passe automatiquement du mode Alarme au mode Indication de l'heure si vous n'effectuez aucune opération pendant environ deux ou trois minutes.
- Si vous n'effectuez aucune opération pendant environ deux minutes après avoir tiré sur la couronne, les opérations de couronne seront automatiquement désactivées. Dans ce cas, poussez sur la couronne, puis tirez à nouveau dessus.

● Pour arrêter l'alarme

Lorsque l'alarme commence à retentir une fois l'heure de l'alarme atteinte, appuyez sur n'importe quel bouton pour l'arrêter.

Remarque

- Un signal sonore retentit pendant 10 secondes lorsque l'heure d'une alarme est atteinte.

Désactivation d'une alarme

Pour que l'alarme ne se déclenche pas, désactivez-la en procédant comme suit.

- Pour que l'alarme retentisse à nouveau, activez-la.

1. Activez le mode Alarme.

🔗 [Navigation entre les modes](#)

2. Appuyez sur (D) pour placer la trotteuse sur désactivé.

- Chaque pression du bouton (D) active ou désactive l'alarme ou le signal.

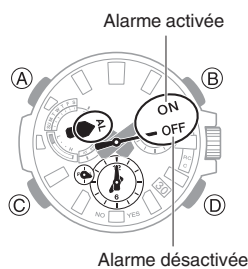

Passage à un autre fuseau horaire

Utilisez la procédure ci-dessous pour régler facilement le jour et l'heure de la montre en fonction de votre destination.

• Avant l'embarquement

1. Configurez l'heure mondiale sur l'heure actuelle de votre destination.

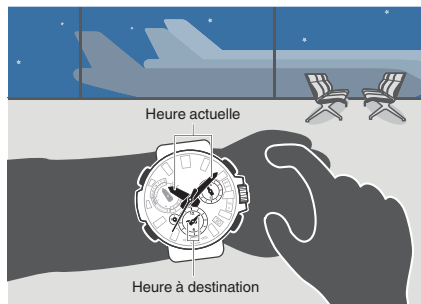

- 🔗 [Utilisation de CASIO WATCHES pour configurer les réglages](#)
- 🔗 [Utilisation des opérations de la montre pour configurer les réglages](#)

2. Désactivez le réglage automatique de l'heure.

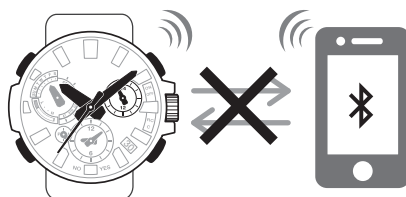

- 🔗 [Utilisation de CASIO WATCHES pour configurer les réglages](#)
- 🔗 [Utilisation des opérations de la montre pour configurer les réglages](#)

• À votre arrivée

1. Permutez le fuseau horaire de départ avec le fuseau horaire de destination.

Avant l'échange

Après l'échange

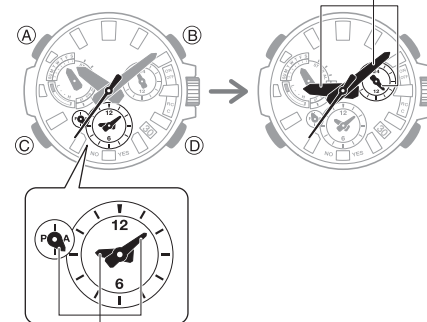

Heure à destination

- 🔗 [Utilisation de CASIO WATCHES pour configurer les réglages](#)
- 🔗 [Utilisation des opérations de la montre pour configurer les réglages](#)

2. Activez le réglage automatique de l'heure.

- 🔗 [Utilisation de CASIO WATCHES pour configurer les réglages](#)
- 🔗 [Utilisation des opérations de la montre pour configurer les réglages](#)

3. Modifiez le réglage de l'heure.

- 🔗 [Réglage automatique de l'heure](#)

Chronomètre

Le chronomètre mesure le temps écoulé en unités allant d'une seconde jusqu'à 23 heures, 59 minutes et 59 secondes (24 heures).



Mesure du temps écoulé

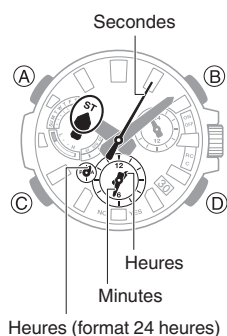

1. Activez le mode Chronomètre.
[Navigation entre les modes](#)
2. Réalisez les opérations ci-dessous pour mesurer le temps écoulé.

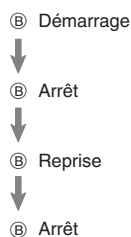

3. Appuyez sur le bouton (D) pour réinitialiser à zéro le chronomètre.
 - Si vous tirez la couronne pendant qu'une opération de mesure de la durée écoulée est en cours, la valeur affichée sera remise à zéro.

Mesure d'un temps intermédiaire

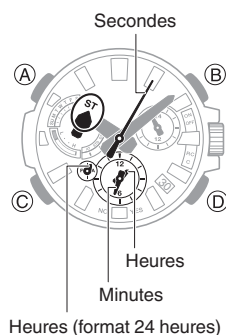

1. Activez le mode Chronomètre.
[Navigation entre les modes](#)
2. Réalisez les opérations ci-dessous pour mesurer le temps écoulé.
 - Chaque fois que vous appuyez sur le bouton (D), le temps écoulé jusque-là (temps intermédiaire) s'affiche pendant 5 secondes.

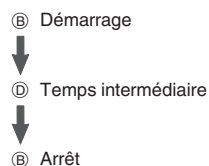

3. Appuyez sur le bouton (D) pour réinitialiser à zéro le chronomètre.

Minuterie

Le compte à rebours de la minuterie commence à partir du temps de départ que vous indiquez. Un signal sonore retentit à la fin du compte à rebours.

- Le signal sonore est désactivé lorsque le niveau de charge de la pile est faible.

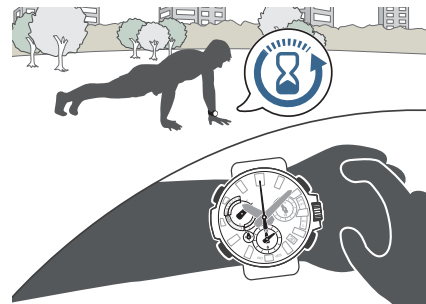

Utilisation de CASIO WATCHES pour configurer les réglages de la minuterie

Si la montre est jumelée à un téléphone, vous pouvez également utiliser l'application mobile CASIO WATCHES pour régler l'heure de début de la minuterie.

- [Configuration des réglages de la montre](#)

Réglage de l'heure de départ du compte à rebours

Le temps de départ de la minuterie peut être fixé par tranches d'une minute, jusqu'à 24 heures.

- Si un compte à rebours est en cours, réinitialisez-le à son heure de début actuelle avant d'effectuer cette opération.

[Utilisation de la minuterie](#)

1. Activez le mode Minuterie.
[Navigation entre les modes](#)
2. Desserrez la couronne, puis tirez-la vers l'extérieur jusqu'au premier cran.
3. Tournez la couronne pour modifier le temps de départ du compte à rebours.

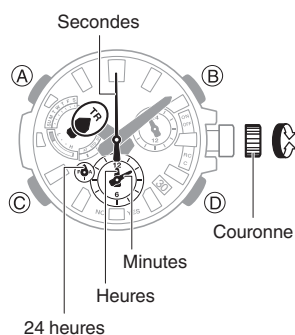

4. Repoussez la couronne vers l'intérieur, puis verrouillez-la.

Remarque

- Pour spécifier un temps de départ du compte à rebours de 24 heures, tournez la couronne pour aligner les petites aiguilles des heures et des minutes sur 12 heures pour que la petite aiguille de 24 heures s'aligne sur 24.
- Si vous n'effectuez aucune opération pendant environ deux minutes après avoir tiré sur la couronne, les opérations de couronne seront automatiquement désactivées. Dans ce cas, poussez sur la couronne, puis tirez à nouveau dessus.

Utilisation de la minuterie

1. Activez le mode Minuterie.
[Navigation entre les modes](#)
2. Appuyez sur le bouton (B) pour démarrer le compte à rebours.

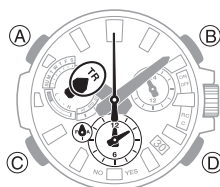

Un signal sonore retentit pendant 10 secondes à la fin du compte à rebours.

- Pour mettre en pause un compte à rebours en cours, appuyez sur (B). Pour réinitialiser le compte à rebours mis en pause sur son heure de départ, appuyez sur (D).
3. Appuyez sur n'importe quel bouton pour mettre fin à la tonalité.

Réglage de l'alignement des aiguilles et de la date

Une exposition magnétique ou un impact intense peut perturber l'alignement des aiguilles et/ou de l'indicateur du jour. Dans ce cas, réglez l'alignement des aiguilles et de l'indicateur du jour.

- La montre effectue automatiquement l'alignement de l'aiguille des heures, de l'aiguille des minutes, de la trotteuse et de l'aiguille du mode 24 heures.

Utilisation de CASIO WATCHES pour régler l'alignement des aiguilles et de l'indicateur du jour

Si la montre est jumelée avec un téléphone, vous pouvez également utiliser l'application CASIO WATCHES pour régler la position des aiguilles et de l'indicateur du jour.

[Réglage de l'alignement des aiguilles et de l'indicateur du jour](#)

Réglage de l'alignement des aiguilles et de la date

1. Desserrez la couronne, puis tirez-la vers l'extérieur jusqu'au second cran.
2. Maintenez le bouton (D) enfoncé pendant au moins 5 secondes, jusqu'à ce que la trotteuse pointe sur 12 heures. Relâchez le bouton dès que la trotteuse est sur 12 heures.

Cela démarrera l'alignement automatique de l'aiguille des heures, de l'aiguille des minutes, de la trotteuse et de l'aiguille de 24 heures.

- Une fois l'alignement automatique terminé, les aiguilles devraient se trouver dans les positions indiquées ci-dessous.

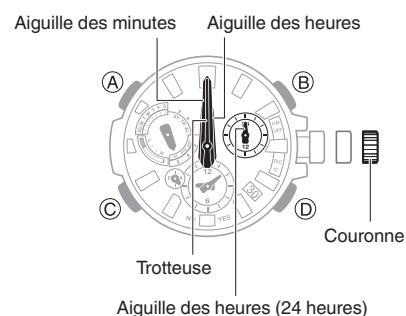

3. Appuyez sur le bouton (C).
Vérifiez que l'aiguille des heures (24 heures) est en position 24 (droit vers le haut).

4. Si l'aiguille des heures (24 heures) est en position 12 (droit vers le bas), maintenez le bouton (B) enfoncé pendant au moins 2 secondes pour la déplacer en position 24 (droit vers le haut).

5. Appuyez sur le bouton (C).

Assurez-vous que les petites aiguilles des heures des minutes, ainsi que la petite aiguille de 24 heures, sont arrêtées sur 12 heures.

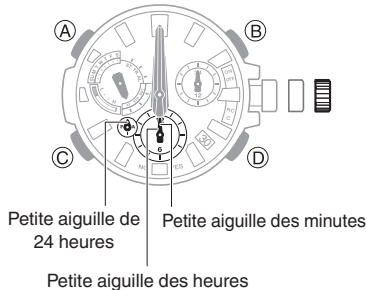

6. Si les petites aiguilles des heures des minutes, ainsi que la petite aiguille de 24 heures, ne se trouvent pas sur 12 heures, tournez la couronne pour les aligner sur 12 heures.

7. Appuyez sur le bouton (C).

Vérifiez que l'aiguille de mode est arrêtée sur 12 heures et assurez-vous que le jour est correctement indiqué.

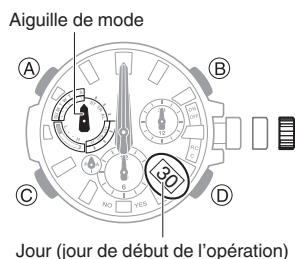

8. Si l'aiguille de mode et/ou l'indicateur du jour ne se trouve pas dans la bonne position, tournez la couronne pour déplacer l'aiguille de mode sur 12 heures et le jour au centre de la fenêtre de l'indicateur.

- La plage de mouvement de l'aiguille de mode et de l'indicateur du jour est limitée lorsque vous tournez la couronne. Le mouvement gauche-droite maximal de l'aiguille de mode est de 180 degrés dans l'une ou l'autre direction. L'indicateur du jour ne se déplace que légèrement.
- Une fois que l'aiguille de mode et l'indicateur du jour se trouvent dans les positions souhaitées, passez à l'étape 11 de cette procédure. Si vous ne parvenez pas à faire les réglages que vous voulez, passez à l'étape 9.

9. Appuyez sur le bouton (C).

Assurez-vous que l'indicateur de jour affiche « 1 ».

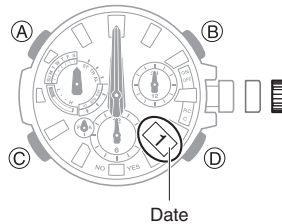

- L'aiguille de mode tourne à plusieurs reprises pendant la modification du réglage du jour. Dans certains cas, l'aiguille de mode peut continuer à tourner pendant environ 20 minutes.

Mouvement de l'aiguille et de l'indicateur du jour

10. Si « 1 » n'est pas indiqué pour le jour, tournez la couronne jusqu'à ce que « 1 » s'affiche pour le jour.

- L'aiguille de mode se déplace en même temps que la couronne. Déplacez l'aiguille de mode sur 12 heures.

11. Repoussez la couronne vers l'intérieur, puis verrouillez-la.

Remarque

- Si vous laissez la couronne tirée pendant plus de 30 minutes environ sans effectuer d'opération, l'opération de réglage se désactivera automatiquement. Dans ce cas, remettez la couronne en position normale, puis tirez à nouveau dessus afin de redémarrer la procédure depuis le début. Lorsque vous remettez la couronne en position normale alors que la procédure d'alignement n'est pas terminée, les aiguilles reviennent en position normale et s'alignent correctement. Tout alignement effectué à partir de cette étape sera pris en compte.

Autres réglages

Cette section présente les autres réglages de la montre que vous pouvez configurer.

Réinitialisation des réglages de la montre

Cette section explique comment rétablir les réglages d'usine par défaut de la montre ci-dessous :

- Réglages de la montre
- Chronomètre
- Minuterie
- Alarme

1. Activez le mode Indication de l'heure.
Navigation entre les modes
2. Desserrez la couronne, puis tirez-la vers l'extérieur jusqu'au second cran.
3. Maintenez le bouton (C) enfoncé pendant au moins cinq secondes, jusqu'à ce que la trotteuse indique deux fois 12 heures.

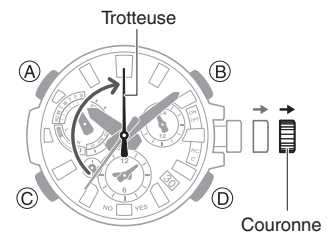

4. Repoussez la couronne vers l'intérieur, puis verrouillez-la.

Autres informations

Cette section fournit des informations non opérationnelles que vous devez également connaître. Reportez-vous à ces informations si nécessaire.

Tableau des villes (fuseau horaire)

Décalage horaire	Position de la trotteuse	Ville représentative	Émetteur pouvant être reçu
±0*	0	Londres, Dublin	MSF, DCF77
+1*	1	Paris, Rome	
+2*	2	Athènes, Le Caire	
+3	3	Djeddah, Moscou	-
+4	4	Dubaï, Abou Dabi	-
+5	5	Karachi	-
+6	6	Dhaka	-
+7	7	Bangkok, Djakarta	-
+8*	8	Hong Kong, Singapour	BPC
+9*	9	Tokyo, Séoul	JJY
+10	10	Sydney, Guam	-
+11	11	Nouméa, Port-Vila	-
+12	12	Wellington, Christchurch	-
+13	13	Nuku'alofa	-
+14	14	Kiritimati	-
-12	48	Île Baker	-
-11	49	Pago Pago	-
-10	50	Honolulu, Papeete	-
-9	51	Anchorage, Nome	-
-8*	52	Los Angeles, Vancouver	WWVB
-7*	53	Denver, Edmonton	
-6*	54	Chicago, Mexico City	
-5*	55	New York, Montréal	
-4*	56	Halifax, Caracas	
-3	57	Rio de Janeiro, Buenos Aires	-
-2	58	Fernando de Noronha	-
-1	59	Praia	-

* Fuseaux horaires pour lesquels la réception d'un signal d'étalonnage de l'heure est possible.

- La trotteuse indique 45 (9 heures) si vous avez utilisé votre téléphone pour spécifier une ville dont le décalage horaire n'est pas présent dans le tableau ci-dessus.
- Les informations du tableau ci-dessus étaient à jour en juillet 2021.

Téléphones pris en charge

Pour plus d'informations sur les téléphones qui peuvent se connecter à la montre, rendez-vous sur le site Web de CASIO.

https://world.casio.com/os_mobile/wat/

Fiche technique

Exactitude à température ambiante :
±15 secondes par mois en moyenne lorsque le réglage de l'heure via la réception d'un signal d'étalonnage de l'heure ou via la communication avec un téléphone n'est pas possible.

Indication de l'heure :

Heures, minutes, secondes, jour (calendrier automatique de 2000 à 2099), jour de la semaine

Fonctions de réception de signaux :

Réception automatique, réception manuelle
Sélection automatique de l'émetteur (JJY, MSF/DCF77)
Signaux d'appel pouvant être reçus
JJY (40 kHz/60 kHz), BPC (68,5 kHz), WWVB (60 kHz), MSF (60 kHz), DCF77 (77,5 kHz)
Heure standard
Basculement automatique/manuel de l'heure d'été

Seconde heure :

Heure actuelle dans l'un des 27 fuseaux horaires*, heure d'été automatique, permutation avec l'heure de la ville de résidence

* Sous réserve de mise à jour via la connexion de la montre à un téléphone.

Mobile Link :

Correction automatique de l'heure
Réglage automatique de l'heure à l'heure prédéfinie
Correction de l'heure en une seule touche
Connexion manuelle et réglage de l'heure
Détecteur du téléphone
L'utilisation de la montre émet le signal d'alerte du téléphone.
Heure mondiale
Heure actuelle pour une sélection d'environ 300 villes
Basculement entre l'heure locale et l'heure mondiale
Réglage automatique de l'heure d'été
Basculement automatique de l'heure standard à l'heure d'été
Réglages de la minuterie
Réglages de l'alarme
Correction de l'alignement des aiguilles
Caractéristiques de communication de données
Bluetooth®
Bande de fréquence : 2 400 MHz à 2 480 MHz
Transmission maximum : 0 dBm (1 mW)
Portée de communication : jusqu'à 2 mètres (selon l'environnement)

Chronomètre :

Unité de mesure : 1 seconde
 Capacité de mesure : 23:59'59" (24 heures)
 Fonctions de mesure : temps écoulé, temps intermédiaire

Minuteur :

Unité de réglage : 1 minute
 Plage de compte à rebours : 24 heures
 Unité de mesure : 1 seconde
 Un signal sonore retentit pendant 10 secondes à la fin du compte à rebours

Alarme :

Unités de réglage : heures, minutes
 Durée de la sonnerie de l'alarme : 10 secondes

Autres :

Voyant LED (super éclairage, fonction de persistance), réglage automatique de l'alignement des aiguilles, économie d'énergie, indicateur de batterie, alerte de charge de la batterie

Alimentation électrique :

Panneau solaire et une batterie rechargeable

Durée de vie approximative de la batterie :

Environ 5 mois
 Conditions
 Non exposée à la lumière dans les conditions ci-dessous.

- Réglage de l'heure par téléphone : 4 fois/jour
- Alarme : une fois (10 secondes)/jour
- Éclairage : une fois (1,5 seconde) par jour

La fiche technique est susceptible d'être modifiée sans préavis.

Copyrights et copyrights enregistrés

- La marque verbale et les logos Bluetooth® sont des marques déposées appartenant à Bluetooth SIG, Inc. Toute utilisation de ces marques par CASIO Computer Co., Ltd. fait l'objet d'une licence.
- iPhone et App Store sont des marques commerciales d'Apple Inc. aux États-Unis et dans d'autres pays.
- iOS est une marque commerciale ou une marque déposée de Cisco Systems, Inc.
- GALAXY est une marque déposée de Samsung Electronics Co., Ltd.
- Android et Google Play™ sont des marques commerciales ou des marques déposées de Google LLC.
- Les autres noms de société ou de produit mentionnés dans le présent document sont des marques commerciales ou des marques déposées détenues par leurs sociétés respectives.

Dépannage

Réception du signal (signal d'étalonnage de l'heure)

Q1 La montre ne parvient pas à effectuer une opération de réception.

La pile de la montre est-elle chargée ?

La réception du signal n'est pas possible lorsque le niveau de charge de la pile est faible. Gardez la montre exposée à la lumière jusqu'à ce qu'elle se recharge suffisamment.

↳ [Chargement](#)

La montre est-elle en mode Indication de l'heure ?

La montre ne peut pas recevoir de signaux d'étalonnage de l'heure lorsque le réglage automatique est désactivé ou lorsque la montre est dans un autre mode que le mode Indication de l'heure. Revenez au mode Indicateur de l'heure.

↳ [Navigation entre les modes](#)
 ↳ [Utilisation de la montre dans un établissement médical ou un avion](#)

Le réglage de votre fuseau horaire indique-t-il correctement votre position ?

La montre n'indiquera pas l'heure correcte si le fuseau horaire n'est pas correct. Modifiez le réglage de votre fuseau horaire afin qu'il indique correctement votre position.

↳ [Sélection du fuseau horaire de votre ville de résidence](#)

Vous avez vérifié les points ci-dessus, et la montre ne parvient toujours pas à effectuer une opération de réception.

La réception du signal d'étalonnage de l'heure n'est pas possible dans les conditions suivantes :

- lorsque la montre est en mode Économie d'énergie Niveau 2
- lorsque la couronne est tirée
- Lorsque la montre est jumelée avec un téléphone

Pour plus d'informations sur l'annulation du jumelage, reportez-vous à la section « [Découplage](#) ».

Si la réception n'est pas possible pour une raison quelconque, vous pouvez régler l'heure et le jour manuellement.

Q2 L'opération de réception du signal échoue à chaque fois.

La montre est-elle dans un endroit où la réception du signal est possible ?

Vérifiez les alentours et déplacez la montre vers un emplacement où la réception du signal est meilleure.
 ↳ [Emplacement adapté pour la réception du signal](#)

Avez-vous évité de toucher la montre pendant que l'opération de réception était en cours ?

Minimisez les mouvements de la montre et n'effectuez aucune opération sur la montre pendant qu'une opération de réception est en cours.

L'émetteur de signal dans votre zone émet-il un signal ?

L'émetteur du signal d'étalonnage de l'heure peut ne pas transmettre de signal. Réessayez ultérieurement.

Q3 La réception du signal aurait dû réussir, mais l'heure et/ou le jour de la montre sont incorrects.

L'heure indiquée est-elle une heure ou 30 minutes en avance ou en retard ?

La montre utilise peut-être un décalage horaire incorrect. Indiquez le fuseau horaire de la position où vous utilisez la montre.

🔗 Sélection du fuseau horaire de votre ville de résidence

L'heure et/ou les minutes indiquées sont-elles incorrectes ?

L'aiguille des heures et/ou celle des minutes ne sont peut-être pas alignées. Suivez la procédure décrite sous « Réglage de l'alignement des aiguilles et de la indicateur du jour » pour régler automatiquement l'alignement des aiguilles des heures et des minutes.

🔗 Réglage de l'alignement des aiguilles et de la date

Le jour de la semaine indiqué est-il incorrect ?

L'indicateur du jour de la semaine (aiguille de mode) n'est peut-être pas correctement aligné. Suivez la procédure décrite sous « Réglage de l'alignement des aiguilles et de la indicateur du jour » pour régler l'alignement de l'aiguille de mode.

🔗 Réglage de l'alignement des aiguilles et de la date

La seconde heure et/ou l'heure de l'alarme indiquées sont-elles incorrectes ?

Les aiguilles de la seconde heure et/ou de l'heure de l'alarme (petites aiguilles des heures et des minutes) ne sont peut-être pas alignées. Suivez la procédure décrite sous « Réglage de l'alignement des aiguilles et de la indicateur du jour » pour régler l'alignement des petites aiguilles des heures et des minutes.

🔗 Réglage de l'alignement des aiguilles et de la date

Vous avez vérifié les points ci-dessus, et l'heure et/ou le jour sont toujours incorrects.

Réglez l'heure et le jour manuellement.

🔗 Utilisation des opérations de la montre pour régler l'heure

Je n'arrive pas à coupler la montre à un téléphone.

Q1 Je n'ai jamais réussi à établir de connexion (de couplage) entre la montre et un téléphone.

Utilisez-vous un modèle de téléphone pris en charge ?

Vérifiez si le modèle du téléphone et son système d'exploitation sont pris en charge par la montre.

Pour en savoir plus sur les modèles de téléphone pris en charge, consultez le site Web de CASIO.

🔗 https://world.casio.com/os_mobile/wat/

Avez-vous installé l'application mobile CASIO WATCHES sur votre téléphone ?

Vous devez installer l'application mobile CASIO WATCHES sur votre téléphone pour pouvoir vous connecter à la montre.

🔗 ① Installez l'application requise sur votre téléphone.

Les paramètres Bluetooth de votre téléphone sont-ils configurés correctement ?

Configurez les paramètres Bluetooth du téléphone. Pour plus de détails sur les procédures de réglage, reportez-vous à la documentation de votre téléphone.

Utilisateurs d'iPhone

- « Réglages » → « Bluetooth » → Activé
- « Réglages » → « Confidentialité » → « Bluetooth » → « CASIO WATCHES » → Activé

Utilisateurs d'Android

- Activez Bluetooth.

Autre cas.

Certains téléphones nécessitent que BT Smart soit désactivé pour permettre l'utilisation de l'application CASIO WATCHES. Pour plus de détails sur les procédures de réglage, reportez-vous à la documentation de votre téléphone.

Sur l'écran d'accueil, touchez : « Menu » → « Réglages » → « Bluetooth » → « Menu » → « Réglages BT Smart » → « Invalider ».

Je n'arrive pas à reconnecter la montre et le téléphone.

Q1 La montre ne se reconnecte pas au téléphone après leur déconnexion.

L'application mobile CASIO WATCHES est-elle en cours d'exécution ?

La montre ne peut pas se reconnecter à votre téléphone si l'application CASIO WATCHES n'est pas en cours d'exécution sur le téléphone. Sur l'écran d'accueil du téléphone, appuyez sur l'icône « CASIO WATCHES ». Puis, sur la montre, maintenez le bouton (D) enfoncé jusqu'à ce que la trotteuse pointe deux fois sur [C].

- La trotteuse pointera une première fois sur [C] au bout de 0,5 seconde environ, puis une seconde fois au bout de 2,5 secondes.

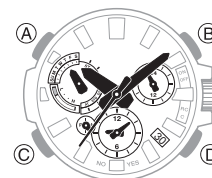

Avez-vous essayé de mettre votre téléphone hors tension, puis de le remettre sous tension ?

Éteignez votre téléphone et rallumez-le, puis appuyez sur l'icône « CASIO WATCHES ». Ensuite, sur la montre, maintenez le bouton (D) enfoncé jusqu'à ce que la trotteuse pointe deux fois sur [C].

- La trotteuse pointera une première fois sur [C] au bout de 0,5 seconde environ, puis une seconde fois au bout de 2,5 secondes.

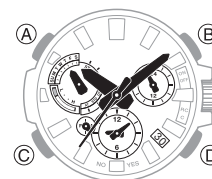

Q2 Je ne peux pas initier de connexion lorsque mon téléphone est en mode Avion.

Vous ne pouvez pas connecter votre téléphone à la montre en mode Avion. Une fois le mode Avion du téléphone désactivé, accédez à son écran d'accueil et appuyez sur l'icône « CASIO WATCHES ». Puis, sur la montre, maintenez le bouton (D) enfoncé jusqu'à ce que la trotteuse pointe deux fois sur [C].

- La trotteuse pointera une première fois sur [C] au bout de 0,5 seconde environ, puis une seconde fois au bout de 2,5 secondes.

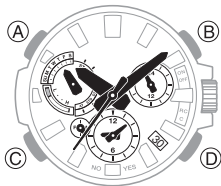

Q3 Je ne parviens pas à établir de connexion après avoir désactivé la fonctionnalité de réglage automatique de l'heure de la montre.

Sur la montre, activez le réglage automatique de l'heure, puis maintenez le bouton (D) enfoncé jusqu'à ce que la trotteuse pointe deux fois sur [C].

- La trotteuse pointera une première fois sur [C] au bout de 0,5 seconde environ, puis une seconde fois au bout de 2,5 secondes.
- 🔗 [Utilisation de CASIO WATCHES pour configurer les réglages](#)
- 🔗 [Utilisation des opérations de la montre pour configurer les réglages](#)

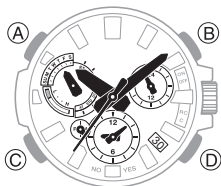

Q4 J'ai désactivé la fonction Bluetooth du téléphone alors qu'elle était activée auparavant, et maintenant je n'arrive plus à me connecter.

Sur le téléphone, désactivez le Bluetooth et réactivez-le, puis appuyez sur l'icône « CASIO WATCHES » sur l'écran d'accueil. Ensuite, sur la montre, maintenez le bouton (D) enfoncé jusqu'à ce que la trotteuse pointe deux fois sur [C].

- La trotteuse pointera une première fois sur [C] au bout de 0,5 seconde environ, puis une seconde fois au bout de 2,5 secondes.

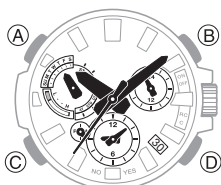

Q5 Je n'arrive pas à me connecter après avoir éteint le téléphone.

Allumez le téléphone et appuyez sur l'icône « CASIO WATCHES ». Ensuite, sur la montre, maintenez le bouton (D) enfoncé jusqu'à ce que la trotteuse pointe deux fois sur [C].

- La trotteuse pointera une première fois sur [C] au bout de 0,5 seconde environ, puis une seconde fois au bout de 2,5 secondes.

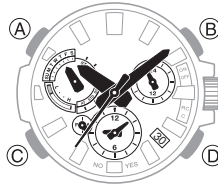

Connexion entre la montre et un téléphone

Q1 Je ne parviens pas à établir de connexion entre mon téléphone et la montre.

Avez-vous essayé de mettre votre téléphone hors tension, puis de le remettre sous tension ?

Éteignez le téléphone et rallumez-le, puis appuyez sur l'icône « CASIO WATCHES ». Puis, sur la montre, maintenez le bouton (D) enfoncé jusqu'à ce que la trotteuse pointe deux fois sur [C].

- La trotteuse pointera une première fois sur [C] au bout de 0,5 seconde environ, puis une seconde fois au bout de 2,5 secondes.

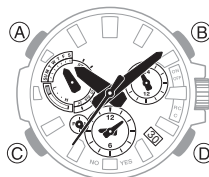

La montre a-t-elle été recouplée avec le téléphone ?

Après avoir supprimé les informations de couplage de CASIO WATCHES, coupez-les à nouveau.

- 🔗 [Suppression des informations de jumelage de l'application mobile CASIO WATCHES](#)

🔗 ③ [Coupez la montre à un téléphone.](#)

S'il est impossible d'établir une connexion...

Suivez la procédure ci-dessous pour supprimer les informations de couplage de la montre, puis coupez à nouveau la montre avec le téléphone.

- 🔗 [Suppression des informations de jumelage depuis la montre](#)

🔗 ③ [Coupez la montre à un téléphone.](#)

Changement de modèle de téléphone

Q1 Connexion de la montre actuelle à un autre téléphone.

Jumelez la montre au téléphone.

🔗 [Si vous achetez un autre téléphone](#)

Réglage automatique de l'heure via une connexion Bluetooth (réglage de l'heure)

Q1 Quand la montre règle-t-elle son heure ?

La montre se connecte au téléphone et lance un réglage automatique de l'heure à environ 00h30, 06h30, 12h30 et 18h30. La connexion est automatiquement interrompue une fois le réglage automatique de l'heure terminé. Par ailleurs, la réception automatique du signal horaire est effectuée après plus d'une journée sans réglage automatique de l'heure réalisée à l'aide d'une connexion entre la montre et un téléphone.

Q2 Le réglage automatique de l'heure est effectué, mais l'heure réglée n'est pas correcte.

Le réglage automatique de l'heure n'est-il pas exécuté conformément à son calendrier normal ?

Notez que le réglage automatique de l'heure ne s'effectue pas pendant les 24 heures suivant la permutation de l'heure locale et de l'heure mondiale, ou suivant le réglage manuel de l'heure sur la montre. Le réglage automatique de l'heure reprendra 24 heures après la réalisation de l'une des deux actions susmentionnées.

Le réglage automatique de l'heure est-il activé ?

Le réglage automatique de l'heure ne s'effectue pas aux horaires programmés, sauf s'il est activé. Activez le réglage automatique de l'heure.

- 🔗 [Utilisation de la montre dans un établissement médical ou un avion](#)

Q3 L'heure ne s'affiche pas correctement.

Si votre téléphone ne peut pas recevoir de signal parce que vous êtes hors de portée ou pour une toute autre raison, il est possible que la montre ne soit pas en mesure d'afficher l'heure correcte. Le cas échéant, connectez le téléphone à son réseau avant de procéder au réglage de l'heure.

Q4 La réception du signal horaire est impossible lorsque la montre est connectée à un téléphone.

La montre ne reçoit pas de signal horaire pour la correction de l'heure lorsqu'elle est connectée à un téléphone. Toutefois, la réception automatique du signal horaire s'effectue si aucun réglage automatique de l'heure à l'aide d'une connexion entre la montre et un téléphone n'a été réalisé pendant plus d'une journée.

Alarme

Q1 L'alarme ne fonctionne pas.

La pile de la montre est-elle chargée ?

Gardez la montre exposée à la lumière jusqu'à ce qu'elle se recharge suffisamment.

☞ [Chargement](#)

La couronne est tirée.

L'alarme retentit pas lorsque la couronne est tirée. Remettez la couronne en position normale.

L'alarme est-elle activée ?

Activez l'alarme.

☞ [Configuration des réglages de l'alarme](#)

Mouvement des aiguilles et indications

Q1 Je ne sais pas dans quel mode la montre se trouve.

Vous pouvez déterminer le mode actuel en consultant la position de l'aiguille de mode. Utilisez le bouton (C) pour naviguer entre les modes.

☞ [Navigation entre les modes](#)

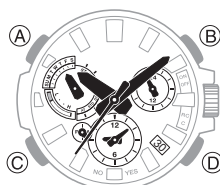

Q2 La trotteuse avance par intervalles de deux secondes.

Le niveau de charge de la pile est faible. Gardez la montre exposée à la lumière jusqu'à ce qu'elle se recharge suffisamment.

☞ [Chargement](#)

Q3 Toutes les aiguilles sont arrêtées et les boutons ne fonctionnent pas.

La pile est déchargée. Gardez la montre exposée à la lumière jusqu'à ce qu'elle se recharge suffisamment.

☞ [Chargement](#)

Q4 Les aiguilles se mettent soudainement à avancer à toute vitesse.

Ce phénomène est dû à la raison (ou l'une des raisons) ci-dessous et n'indique pas un dysfonctionnement. Attendez simplement que le mouvement normal des aiguilles reprenne.

- La montre est en train de quitter le mode Économie d'énergie.
☞ [Économie d'énergie](#)
- La montre est en train de recevoir un signal d'étalonnage de l'heure et de régler l'heure.
☞ [Réglage de l'heure à l'aide d'un signal horaire](#)
- La montre est connectée à un téléphone pour régler l'heure.
☞ [Réglage automatique de l'heure](#)

Q5 Les aiguilles sont arrêtées et les boutons ne fonctionnent pas.

La montre est en mode de récupération après la charge. Patientez jusqu'à ce que le processus de récupération soit terminé (environ 15 minutes). La montre récupérera plus rapidement si vous la placez dans un endroit très lumineux.

Q6 Pourquoi l'heure actuelle indiquée par la montre présente-t-elle un décalage (neuf heures, trois heures et 15 minutes, etc.) ?

Le réglage de la ville n'est pas correct. Sélectionnez le réglage correct.

☞ [Sélection du fuseau horaire de votre ville de résidence](#)

Q7 L'heure indiquée par la montre est décalée d'une heure ou de 30 minutes.

Le réglage de l'heure d'été n'est pas correct. Sélectionnez le réglage correct.

☞ [Configuration du réglage de l'heure d'été \(ville de résidence\)](#)

Q8 L'aiguille et/ou l'indicateur de jour ne sont pas alignés correctement.

Une exposition magnétique ou un impact intense peuvent perturber l'alignement des aiguilles et/ou de l'indicateur. Corrigez l'alignement de l'aiguille et/ou de l'indicateur du jour.

☞ [Réglage de l'alignement des aiguilles et de la date](#)

- Lisez les informations ci-dessous pour savoir comment aligner manuellement les aiguilles et la date.
☞ [Réglage de l'alignement des aiguilles et de la date](#)

Opérations de couronne

Q1 Rien ne se passe lorsque je tourne la couronne.

Si vous n'effectuez aucune opération pendant environ deux minutes après avoir tiré sur la couronne (environ 30 minutes dans le cas des opérations d'alignement des aiguilles et de l'indicateur du jour), les opérations de couronne seront automatiquement désactivées. Remettez la couronne en position normale, puis tirez à nouveau dessus pour réactiver les opérations de la couronne.

[🔗 Utilisation de la couronne](#)

Autre

Q1 Je ne trouve pas les informations dont j'ai besoin ici.

Consultez le site Web ci-dessous.

<https://world.casio.com/support/>